

Metode
Al-Arba'in
Finnahwi Wasshorfi Wallughoh

الأربعين

في النحو والصرف واللغة

تأليف

الشيخ محررين خضري بن احمد الشافعي

مدير المعهد الديني المبارك الاربعين

وونوسلام ديماك جاوى الوسطى

Metode
Al-Arba'in
Finnahwi Wasshorfi Wallughoh

الأربعين

في النحو والصرف واللغة

تأليف

الشيخ محرر بن خضري بن احمد الشافعي

مدير المعهد الديني المبارك الاربعين

وونوسلام ديماك جاوى الوسطى

METODE ARBA'IN FINNAHWI WASSHORFI WALLUGHOH

DISUSUN OLEH : KYAI MUHARROR KHUDLORI

Pengasuh Ponpes Al-Mubarak Al-Arba'in Demak Jawa Tengah (No Wa : 0812 2803 2825)

سَبَبٌ	عَلَامَتِيَا	سَبَبٌ	مَبْنِيَا	سَبَبٌ	مَعْرَبٌ / مَبْنِيَا	سَبَبٌ	كَلِمَةٌ	لَفْظٌ
مَعْنَى	اِغْلَالٌ	قِيَاسٌ	مَاضِيَا	٤	صِيغَةٌ	٣	مَعْرِفَةٌ / نَكْرَةٌ	كَلِمَاهُ Yg Dideteksi
قَامُوسٌ	كُتَابُ اِعْلَالِ	٢٤، ٢٣، ٢٢، ٢٠، ١٩، ١٨، ١٧، ١٦	١٥	٢١	٣٥	٤٤، ٤٣		

مَعْنَى	وَاقِعٌ	سَبَبٌ	مَعْرِفَةٌ / نَكْرَةٌ	سَبَبٌ	مَحَلٌ	سَبَبٌ	كَلِمَةٌ	لَفْظٌ
قَامُوسٌ	٣٧	٤٤، ٤٣	٣٢	٣٢	٣٢	٣٨، ٣٧، ٣٦، ٣٤، ٣٢ ٤٢، ٤١، ٤٠، ٣٩	٣	كَلِمَاهُ Yg Dideteksi

سَبَبٌ	مَبْنِيَا	سَبَبٌ	مَبْنِيَا	سَبَبٌ	كَلِمَةٌ	لَفْظٌ
مَعْنَى	اِغْلَالٌ	قِيَاسٌ	مَاضِيَا	٣	صِيغَةٌ	٣
قَامُوسٌ	كُتَابُ اِعْلَالِ	٢٤، ٢٣، ٢٢، ٢٠، ١٩، ١٨، ١٧، ١٦	١٥	٢١	٣٥	٣

سَبَبٌ	اِعْرَابِيَا	سَبَبٌ	بُرُوءِيَا	سَبَبٌ	مَعْرَبٌ	سَبَبٌ	كَلِمَةٌ	لَفْظٌ
مَعْنَى	٣٢، ٣١، ٣٠، ٢٩	٣٣، ٣٢، ٣١، ٣٠، ٢٩	٣٣، ٣٢، ٣١، ٣٠، ٢٩	٣٣، ٣٢، ٣١، ٣٠، ٢٩	٣٣، ٣٢، ٣١، ٣٠، ٢٩	٣٣، ٣٢، ٣١، ٣٠، ٢٩	٣	كَلِمَاهُ Yg Dideteksi
قَامُوسٌ	كُتَابُ اِعْلَالِ	٢٤، ٢٣، ٢٢، ٢٠، ١٩، ١٨، ١٧، ١٦	١٥	٢١	٣٥	٣٢، ٣١، ٣٠، ٢٩	٣	عَلَامَتِيَا

مَعْنَى	قَامُوسٌ	قَائِدِيَا	تَعْلُقٌ	مَبْنِيَا	سَبَبٌ	سَبَبٌ	كَلِمَةٌ	لَفْظٌ
قَامُوسٌ	١١، ١٠	٧	٩، ٨، ٦، ٥	٣	٣	٣	٣	كَلِمَاهُ Yg Dideteksi

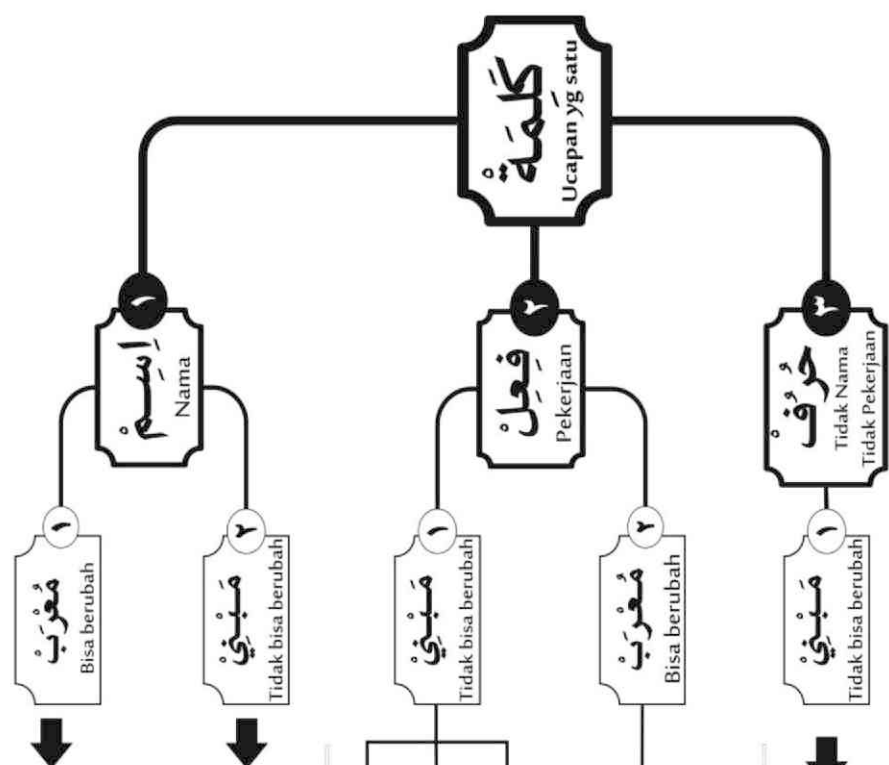

اسم ياع مبني، جملة، شبه جملة دان حكاية غير مفرد بيلا منمفاتي تمفاتي اسم ياع معرب مكا فويا محل (محل رفع، محل نصب، محل جر)

MATERI POKOK ARBA'IN ADA 13

الصفحة	الموضوع	التمرة
٣	كَلِمَةُ دَانَ تَنْدًا تَنْدَايَا	١
٤، ٥، ٢٥، ٢٦، ٢٧، ٢٨، ٣٣، ٣٤، ٣٦، ٣٧، ٣٨، ٣٩، ٤٠، ٤١، ٤٢، ٤٣	مُعْرَبُ دَانَ مَبْنِي	٢
٧	تَعَلَّقُ	٣
١٠، ١١	فَائِدَةُ كَلِمَةِ حُرْفُ	٤
٢٩، ٣٠، ٣١، ٣٢	إِعْرَابُ دَانَ عَلَامَتِيَا	٥
٤٣، ٣٦، ٣٧، ٣٨، ٣٩، ٤٤	مَعْرِفَةُ دَانَ نَكِرَةِ	٦
٣٥	صِيغَةُ	٧
٢١	بِنَاءُ	٨
١٥	وَزْنُ وَزْنُ فِعْلٍ	٩
١٦، ١٧، ١٨، ١٩، ٢٢	قِيَاسُ إِصْطِلَاحِي	١٠
٢٠، ٢٣، ٢٤	قِيَاسُ لُغَوِي	١١
كِتَابُ إِغْلَالِ الْأَبْنِيَّةِ السَّبْعَةِ لِلشَّيْخِ مُحَمَّدِ بْنِ خُضَيْرِي	إِغْلَالُ	١٢
قَامُوسُ الْمُنَوَّرِ	مَعْنَى	١٣

كَلِمَةٌ

Ucapan yg satu

KALIMAH DAN TANDA-TANDANYA

حَرْفٌ
 Tidak Nama
 Tidak Pekerjaan

مَاضٍ
مُضَارِعٌ
أَمْرٌ

فِعْلٌ
 Pekerjaan

إِسْمٌ
 Nama

- فَأُثِرَتْ نَاءُ تَاءٍ نَيْسٌ سَاكِنَةٌ ◀ ضَرْبٌ
- كَمَا سُوِّكَانَ حُرُوفٌ مُضَارِعَةٌ : ٤ (أ ن ي ث) ◀ يَضْرِبُ
- مُبَوَّجُو كَكَانَ مَعْنَى فَرْتَنَةٌ دَانَ قَاثُوثُ يَاءُ مُؤَنَّثٌ مَخَاطَبَةٌ ◀ إِضْرِبُ

◀ تَبْدَأُ بِقَاثُوثٍ تَنْدَا
 ◀ كَلِمَةٌ إِسْمٌ دَانَ فِعْلٌ
 ◀ جَوْنُوتَةٌ : ب

◀ تَنْدَا تَنْدَا كَلِمَةٌ إِسْمٌ آدَا : ٧

١	تَنْوِينٌ	حَرَكَةٌ يَاعُ دُوْبِيْنٌ	تَنْوِينٌ آدَا : ٣	١. (ضَمَّةٌ تَنْوِينٌ : —) ◀ زَيْدٌ	٢. (فَتْحَةٌ تَنْوِينٌ : —) ◀ زَيْدٌ	٣. (كَسْرَةٌ تَنْوِينٌ : —) ◀ زَيْدٌ
٢	أَلٌ	الْحَمْدُ				
٣	جَزْرٌ	آدَا (٣) : (كَسْرَةٌ : —) ◀ بِسْمٌ		(كَسْرَةٌ تَنْوِينٌ : —) ◀ زَيْدٌ	(مُضَافٌ إِلَيْهِ) ◀ رَبِّ الْعَالَمِيْنَ	
٤	حُرُوفُ جَزْرٌ	آدَا (١٩) : (مِنْ، إِلَى، مِنْ، عَنِ، عَنِ، عَنِ، فِي، رُبٌّ، وَوَرُبٌّ، بَاءٌ، كَافٌ، لَامٌ، وَوَأَوْ قَسَمٌ، بَاءٌ قَسَمٌ، تَاءٌ قَسَمٌ، مُدٌ، مُنْذٌ، خَلَا، عَدَا، حَاشَا، حَتَّى		◀ زَيْدٌ قَائِمٌ	◀ زَيْدٌ قَائِمٌ	◀ زَيْدٌ قَائِمٌ
	◀ قَائِدَاهُمَا حُرُوفُ جَزْرٌ	<ul style="list-style-type: none"> ■ مِنْ : اِبْتِدَاءٌ ■ إِلَى : اِنْتِهَاءٌ ■ عَنِ : مَجَاوِزَةٌ ■ عَلَى : اسْتِعْلَاءٌ ■ فِي : طَرْفِيَّةٌ ■ رَبٌّ : تَقْطِيلٌ / تَكْبِيرٌ ■ وَوَرُبٌّ : تَقْطِيلٌ / تَكْبِيرٌ ■ بَاءٌ : اسْتِعْلَاءَةٌ ■ كَافٌ : تَشْبِيهَةٌ ■ لَامٌ : مَوْلِكٌ ■ وَوَأَوْ قَسَمٌ : قَسَمٌ ■ بَاءٌ قَسَمٌ : قَسَمٌ ■ تَاءٌ قَسَمٌ : قَسَمٌ ■ مُدٌ : طَرْفِيَّةٌ ■ مُنْذٌ : طَرْفِيَّةٌ ■ خَلَا : اسْتِثْنَاءٌ ■ عَدَا : اسْتِثْنَاءٌ ■ حَاشَا : اسْتِثْنَاءٌ ■ حَتَّى : غَايَةٌ 				
٥	مُضَافٌ	سُوْسُوْتَانُ فَرْتَمًا دَارِيْ اِضَافَةٌ ◀ اِضَافَةٌ		◀ زَيْدٌ قَائِمٌ	◀ زَيْدٌ قَائِمٌ	◀ زَيْدٌ قَائِمٌ
٦	مُسْتَنْدٌ إِلَيْهِ	(١) فَاعِلٌ (٢) نَائِبُ الْفَاعِلِ (٣) مَبْتَدَأٌ (٤) اِسْمِيًّا كَانٌ وَآخْوَانَهَا (٥) اِسْمِيًّا اِنَّ وَآخْوَانَهَا (٦) مَفْعُولٌ بِهِ فَرْتَمًا ظَنَّ وَآخْوَانَهَا		◀ زَيْدٌ قَائِمٌ	◀ زَيْدٌ قَائِمٌ	◀ زَيْدٌ قَائِمٌ
٧	نِدَاءٌ (فَاعِلِيَانٌ)	آدَا (٨) : أ، آ، اِي، اِي، يَا، اَيَا، هَيَا، وَ		◀ زَيْدٌ قَائِمٌ	◀ زَيْدٌ قَائِمٌ	◀ زَيْدٌ قَائِمٌ
	◀ قَائِدَاهُمَا حُرُوفُ نِدَاءٌ	<ul style="list-style-type: none"> أ : نِدَاءٌ لِلْقَرِيْبِ آ : نِدَاءٌ لِلتَّبْعِيْدِ اِي : نِدَاءٌ لِلْقَرِيْبِ اِي : نِدَاءٌ لِلتَّبْعِيْدِ يَا : نِدَاءٌ لِلتَّبْعِيْدِ وَلِلْقَرِيْبِ اَيَا : نِدَاءٌ لِلتَّبْعِيْدِ هَيَا : نِدَاءٌ لِلتَّبْعِيْدِ وَ : نِدَاءٌ لِلتَّبْعِيْدِ 				

كَلِمَةٌ : ٣

١: حُرُوفٌ

١ مَبْنِي
Tidak Bisa Berubah

٢ مَعْرَبٌ
Bisa Berubah

١ مَبْنِي
Tidak Bisa Berubah

٢: فِعْلٌ

٣: جَرٌّ

١ زَيْدٌ

٢ نَصَبٌ

٣ زَيْدٌ

١ رَفَعٌ

١ زَيْدٌ

٣: اِعْرَابٌ

٢: اِسْمٌ

٢ مَبْنِي
Tidak Bisa Berubah

١ مَعْرَبٌ
Bisa Berubah

اِسْمٌ يَأْخُذُ بِأَجَا جَرٍّ : ٣

(١) كَمَا سَوَّكَانَ حُرُوفَ جَرٍّ
(٢) مُضَافٌ إِلَيْهِ
(٣) تَائِبٌ لِلْمَجْرُورِ :
(نَعَتْ - عَطْفٌ - تَوْكِيدٌ - بَدَلٌ)

اِسْمٌ يَأْخُذُ بِأَجَا نَصَبٌ : ١٥

تَائِبٌ لِلْمَنْصُوبِ :
(١٢) نَعَتْ
(١٣) عَطْفٌ
(١٤) تَوْكِيدٌ
(١٥) بَدَلٌ

اِسْمِيَا لَا (٧)
مُنَادَى (٨)
مَفْعُولٌ مِنْ أَجْلِ (٩)
مَفْعُولٌ مَعَهُ (١٠)
حَالٌ (١١)
خَوَاتِمًا وَأَخْوَاتِمًا اِسْمِيَا إِنَّ وَأَخْوَاتِمًا (١٢)
مُسْتَنْثَى (١٣)

اِسْمٌ يَأْخُذُ بِأَجَا رَفَعٌ : ٧

اِسْمِيَا كَانَ وَأَخْوَاتِمًا (٥)
فَاعِلٌ (١)
تَائِبٌ إِلَى الْفَاعِلِ (٢)
مُبْتَدَأٌ (٣)
خَوَاتِمًا إِنَّ وَأَخْوَاتِمًا (٦)
تَائِبٌ لِلْمَرْفُوعِ :
(٧) نَعَتْ - عَطْفٌ - تَوْكِيدٌ - بَدَلٌ (٤)
خَوَاتِمًا مُبْتَدَأٌ

كَلِمَةٌ : ٣

حَرْفٌ : ١

مَبْنِي
Tidak Bisa Berubah

ف	ـَ	ـِ	ـِ
مُنْدُ	بِ	وَ	مِنْ
ظَرْفِيَّةٌ	مُطَّلَقُ الْجَمْعِ	إِنْتِدَاءٌ	

مُضَارِعٌ

مُعْرَبٌ
Bisa Berubah

فِعْلٌ : ٢

مَبْنِي
Tidak Bisa Berubah

إِسْمٌ : ٢

مَبْنِي
Tidak Bisa Berubah

مُعْرَبٌ
Bisa Berubah

مَاضِي (ك)

بَيْلًا تَبْدَأُكَ بَرْتَمُو :
١. أَلِفٌ تَنْبِيْهُ (حَذْفُ التَّوْنِ)
٢. وَآؤُ جَمْعٌ (حَذْفُ التَّوْنِ)
٣. يَاءٌ مُؤَنَّثٌ مُخَاطَبَةٌ (حَذْفُ التَّوْنِ)
٤. حَرْفٌ عِلَّةٌ (حَذْفُ حَرْفِ الْعِلَّةِ)
٥. تُوْنٌ تُوْكَيِّدُ (ك)

جَوْنُوهُ :

- إِضْرِبْ
- إِضْرِبَا
- إِضْرِبُوا

بَيْلًا بَرْتَمُو :
١. تُوْنٌ تُوْكَيِّدُ (ك)
٢. تُوْنٌ جَمْعٌ إِتَاكَ (ع)
جَوْنُوهُ :
تُوْنٌ تُوْكَيِّدُ ثَقِيْلَةٌ : يَضْرِبَنَّ
Qiyas : Lihat halaman 13
تُوْنٌ تُوْكَيِّدُ خَفِيْفَةٌ : يَضْرِبَنَّ
Qiyas : Lihat halaman 13
تُوْنٌ جَمْعٌ إِتَاكَ : يَضْرِبَنَّ - يَضْرِبَنَّ

بَيْلًا تَبْدَأُكَ بَرْتَمُو :
١. وَآؤُ جَمْعٌ (ـ) : ضَرْبُوا
٢. ضَمِيْرٌ رَفَعٌ مُتَحَرِّكٌ (ـ) : ضَرْبُوا
ت، ب، ث، ثَمَّا، ثُمَّ، تُوْنٌ، نَ، نَا
ضَرْبَ
ضَرْبَا
ضَرْبُوا
ضَرْبَتَا
ضَرْبَتَا
ضَرْبَانِ
ضَرْبَتُ
ضَرْبَتَا
ضَرْبَتَا

جَزَمٌ . (٣)	نَصَبٌ . (٢)	رَفَعٌ . (١)
بَيْلًا كَمَا سَوَّكَانَ * عَامِلٌ جَوَازِمٌ آدَاءً : ١٨٨ (Lihat halaman 10)	بَيْلًا كَمَا سَوَّكَانَ * عَامِلٌ تَوَاصِبٌ آدَاءً : ١ (Lihat halaman 10)	بَيْلًا مَتَّفِيٌّ دَارِيٌّ : عَامِلٌ تَوَاصِبٌ دَانَ * عَامِلٌ جَوَازِمٌ * يَضْرِبُ . تَضْرِبَانِ يَضْرِبَانِ . تَضْرِبُونِ يَضْرِبُونَ . تَضْرِبِينَ تَضْرِبُ . تَضْرِبَانِ تَضْرِبَانِ . تَضْرِبِينَ تَضْرِبَانِ . تَضْرِبِينَ تَضْرِبَانِ . تَضْرِبِينَ تَضْرِبَانِ . تَضْرِبِينَ تَضْرِبَانِ . تَضْرِبِينَ تَضْرِبَانِ . تَضْرِبِينَ
لَمْ يَضْرِبْ . لَمْ يَضْرِبَا لَمْ يَضْرِبَا . لَمْ يَضْرِبُوا لَمْ يَضْرِبُوا . لَمْ يَضْرِبِي لَمْ يَضْرِبُوا . لَمْ يَضْرِبِي لَمْ يَضْرِبُوا . لَمْ يَضْرِبِي لَمْ يَضْرِبُوا . لَمْ يَضْرِبِي لَمْ يَضْرِبُوا . لَمْ يَضْرِبِي لَمْ يَضْرِبُوا . لَمْ يَضْرِبِي لَمْ يَضْرِبُوا . لَمْ يَضْرِبِي لَمْ يَضْرِبُوا . لَمْ يَضْرِبِي	أَنْ يَضْرِبَ . أَنْ يَضْرِبَا أَنْ يَضْرِبَا . أَنْ يَضْرِبُوا أَنْ يَضْرِبُوا . أَنْ يَضْرِبِي أَنْ يَضْرِبِي . أَنْ يَضْرِبِي أَنْ يَضْرِبِي . أَنْ يَضْرِبِي أَنْ يَضْرِبِي . أَنْ يَضْرِبِي أَنْ يَضْرِبِي . أَنْ يَضْرِبِي أَنْ يَضْرِبِي . أَنْ يَضْرِبِي أَنْ يَضْرِبِي . أَنْ يَضْرِبِي أَنْ يَضْرِبِي . أَنْ يَضْرِبِي	يَضْرِبُ . تَضْرِبَانِ يَضْرِبَانِ . تَضْرِبُونِ يَضْرِبُونَ . تَضْرِبِينَ تَضْرِبُ . تَضْرِبَانِ تَضْرِبَانِ . تَضْرِبِينَ تَضْرِبَانِ . تَضْرِبِينَ تَضْرِبَانِ . تَضْرِبِينَ تَضْرِبَانِ . تَضْرِبِينَ تَضْرِبَانِ . تَضْرِبِينَ تَضْرِبَانِ . تَضْرِبِينَ تَضْرِبَانِ . تَضْرِبِينَ

HURUF

حُرُوفٌ

جُمْلَةٌ حُرُوفِيًّا كَلِمَةٌ حُرُوفٌ : هـ				
هـ	٤	٣	٢	١
لِكَيْ	حَتَّى	عَلَى	مِنْ	بِ
اِسْتِزْرَاكَ	غَايَةَ	اِسْتِعْلَاءً	اِسْتِثْنَاءً	اِسْتِعْنَاءَةً

مَعَانِي

Kalimah Huruf Yang Punya Makna

MACAM-MACAM KALIMAH HURUF ADA : 16

حُرُوفٌ جَزْ	١	حُرُوفٌ جَزْ	١٩	مِنْ، أَلَى، عَنِ، عَلَى، فِي، رَبِّ، وَأَوْرَبِّ، بَاءٌ، كَافٌ، لَامٌ، وَوَأُفْسِمُ، بَاءٌ قِسْمٌ، تَاءٌ قِسْمٌ، مُدٌّ، مُنْتَدٌ، خَلَا، عَدَا، خَاشَ، حَتَّى
حُرُوفٌ عَطْفٌ	٢	وَأَوْ، فَاءٌ، ثُمَّ، أَوْ، أَمْ، اِقْمَا، بَلْ، لَا، لِكَيْ، حَتَّى	١٠	
عَابِلٌ تَوَاصِبٌ	٣	أَنْ، لَنْ، اِذَنْ، كَيْ، لَامٌ كَيْ، لَامٌ جُجُودٌ، حَتَّى، جَوَابٌ بِالفَاءِ، جَوَابٌ بِالْوَاوِ، أَوْ	١٠	
عَامِلٌ جَوَازِمٌ	٤	لَمْ، لَمْ، أَلَمْ، أَلَمْ، لَامٌ أَمْرٌ، لَامٌ دُعَاءٌ، لَاتِي، لَا دُعَاءٌ، أَنْ، مَا، مِنْ، هَيْهَذَا، اذْمَعْنُ، أَيُّ، مَعَى، ائْتَانَ، ائْتَانَ، ائْتَانَ، حَيْثُمَا، كَيْفُمَا، اِذَا فِي البِشْرِ خَاصَّةٌ	١٨	
إِنْ وَأَخْوَابِهَا	٥	إِنَّ، أَنْ، لِكَيْ، كَانٌ، لَيْتَ، لَعَلَّ	٦	
حُرُوفٌ اِسْتِثْنَاءٌ	٦	أَ، هَلْ * (رِسْمٌ اِسْتِثْنَاءٌ ١١ : مَا، مِنْ، أَيُّ، مَعَى، ائْتَانَ، ائْتَانَ، ائْتَانَ، كَيْفَ، كَمْ، مَاذَا، مَنَذَا)	٢	
حُرُوفٌ شَرْطٌ	٧	إِنْ، اِذْمَعْنُ، لَوْ، لَوْ، كَلِمَةٌ اِذَا، كَلِمَةٌ اَمَّا، كَيْفَ	١٠	
حُرُوفٌ بَدَاءٌ	٨	أَ، أَيْ، أَيُّ، يَا، يَا، هَيْهَذَا، وَ	٨	
حُرُوفٌ اِسْتِثْنَاءٌ	٩	إِلَّا * (أَدَةٌ اِسْتِثْنَاءٌ ١٣ : اِلَّا، غَيْرٌ، سِوَى، سِوَى، سِوَاءَهُ، سِوَاءَهُ، خَلَا، عَدَا، خَاشَا، خَاشَا، خَاشَا، لَيْسَ، لَا يَكُونُ)	١	
مَوْضُوعٌ حُرُوفِي	١٠	أَنْ، أَنْ، كَيْ، مَا، لَوْ	٥	
حُرُوفٌ نَقِي	١١	لَا، لَمْ، لَمْ، لَنْ، لَاتَ، أَنْ، مَا	٧	
حُرُوفٌ نَهْيِي	١٢	لَا	١	
حُرُوفٌ اِسْتِثْنَاءٌ / اِسْتِثْنَاءٌ	١٣	وَأَوْ، فَاءٌ، لَامٌ	٣	
حُرُوفٌ خَالِيَةٌ	١٤	وَأَوْ	١	
حُرُوفٌ قِسْمٌ	١٥	وَأَوْ، تَاءٌ، تَاءٌ	٣	
حُرُوفٌ جَوَابٌ	١٦	فَاءٌ، نَعَمْ، أَجَلٌ، اِي، جَبْرٌ، أَنْ، جَلَّ، بَجَلٌ، لَا، كَلَّا، اَنْوَهُ، اِيهَ، اِذَنْ، لَنْ، سَمٌ	١٤	

مَبَانِي

Huruf Yang Tidak Punya Makna

١ حُرُوفٌ صَحِيحٌ

حُرُوفٌ صَحِيحٌ اَدَا : ٢٦					
ذ	د	خ	ح	ث	ب
ع	ظ	ط	ض	ش	س
هـ	ن	م	ل	ك	ق
					ف
					غ

٢ حُرُوفٌ عِلَّةٌ

حُرُوفٌ عِلَّةٌ اَدَا : ٣	
اوي	

▪ Semua Kalimah Huruf, Yang Mempunyai Ta'alluq Hanya Huruf Jer

TA'ALLUQ

تَعْلُقُ HUBUNGAN

هُوَ بُوْعَانِيَا ظَرْفُ / جَلْمَجْرُورُ فِدَا عَامِلٌ سَبْلُوْمِيَا بَرُوْفَا : فِعْلٌ / شِبْهَ فِعْلٍ

* Hubungan ZHOROF/JER MAJRUR
Dengan 'Amil sebelumnya berupa :
FI'IL atau SYIBH FI'IL

Kembali Pada Lafaz : كَائِنٌ / اِسْتَقَرَّ
Kecuali hanya pada Lafaz صِلَةٌ

عَامٌ
UMUM

Kembali Pada Amil

Sebelumnya berupa : فِعْلٌ / شِبْهَ فِعْلٍ

خَاصٌ
KHUSUS

▪ تَعْلُقُ عَامٌ بِاَلِائْتُوْ اَفَايِلًا ظَرْفُ / جَلْمَجْرُورُ دِي تَرْكِيبُ مَنجَادِي : ٤

تَعْلُقُ	ظَرْفُ	جَلْمَجْرُورُ	
اِسْتَقَرَّ / كَائِنٌ	زَيْدٌ عِنْدَكَ	زَيْدٌ فِي الدَّارِ	١ خَبَرٌ
اِسْتَقَرَّ / كَائِنًا	زَيْدٌ عِنْدَكَ عَالِمٌ	زَيْدٌ فِي الدَّارِ عَالِمٌ	٢ حَالٌ
اِسْتَقَرَّ / كَائِنٌ	رَجُلٌ عِنْدَكَ عَالِمٌ	رَجُلٌ فِي الدَّارِ عَالِمٌ	٣ نَعْتٌ
اِسْتَقَرَّ	الَّذِي عِنْدَكَ عَالِمٌ	الَّذِي فِي الدَّارِ عَالِمٌ	٤ صِلَةٌ

جُوْنْتُوْه : جَلَسْتُ عَلَى الْكُرْسِيِّ

لَقَطْتُ عَلَى تَعْلُقٍ فِدَا لَقَطْتُ جَلَسْتُ

فِعْلٌ اَدَا ٣ : (١) مَاضِي (٢) مُضَارِعٌ (٣) اَمْرٌ

شِبْهَ فِعْلٍ اَدَا : ٨
 • مَصْدَرٌ، اِسْمٌ مَفْعُوْلٌ،
 • صِفَةٌ مُشَبَّهَةٌ، اَمْتِلَةٌ مِبَالِغَةٌ. اَفْعَلٌ تَفْضِيْلٌ، اِسْمٌ فِعْلٌ

جُمْلَةٌ حُرُوفٌ مَبَانِي / هِجَائِيَّةٌ : ٢٩

ي	ه	و	ن	م	ل	ك	ق	ف	غ	ع	ظ	ط	ض	ص	ش	س	ز	ر	ذ	د	خ	ح	ج	ث	ت	ب	ء	ا	يَا أَيُّو:
---	---	---	---	---	---	---	---	---	---	---	---	---	---	---	---	---	---	---	---	---	---	---	---	---	---	---	---	---	-------------

Semua Huruf Mabani Tidak Punya Makna Hanya Untuk Merangkai Tulisan Bahasa Arab. (Contoh dari زَيْدٌ)

جُمْلَةٌ حُرُوفٌ مَعَانِي / كَلِمَةٌ حُرُوفٌ : ٧٧ / ٧٩ دَعَا نُ مَنَمِبَةٌ : ن دَا ن ل

١ : ٥	Yang Hurufnya 5 (Ada 1)	١٣ : ٤	Yang Hurufnya 4 Ada 13	٢٤ : ٣	Yang Hurufnya 3 Ada 24	٢٦ : ٢	Yang Hurufnya 2 Ada 26	١٥ / ١٣ = ١	Yang Hurufnya 1 Ada 13/15
لِ كِنِّ	كَانَ كَلَا لِ كِنُ لَعَلَّ لَمَّا لَوْلَا	إِذَا أَلَا إِلَّا أَمَّا إِمَّا حَاشَ حَتَّى	مُنْذُ نَعَمْ هَيَّا عَدَا عَلَى لَاتَ لَيْتَ	أَنَّ إِنَّ أَيَا ثُمَّ بَلَى جَلَلُ جِيرُ	أَيَّ أَجَلُ إِذَا إِذْنُ أَلَا إِلَى أَمَّا	وَا يَا أَيَّ هَا نَ	لَمَ لَنْ لَوْ مَا مَنْ هَلْ	لِ-لِ مَ نَ-نُ هَ وَ يِ	أَ إِذْ أَلْ أَمْ أَنَّ إِنَّ أَوْ

مَبْنِيًّا كَلِمَةً حُرْفٌ آدَا : ٤ جُمْلَةً : ٧٩

٤	٣	٢	١
ضَمَّةٌ : (ِ) : ١	كَسْرَةٌ : (ِ) : ٣	فَتْحَةٌ (َ) : ٢٠	سُكُونٌ (ْ) : ٥٥
مُنْدُ	ب ل جِبْرِ	أَنَّ إِنَّ ثُمَّ رَبِّ سَوْفَ لَاتَ لَيْتَ كَانَ لَعَلَّ لَكِنَّ	كَلَّا لَكِنَّ لَمَّا أَيَّ أَوْ إِنِ بَلْ عَنْ فِي قَدْ كَيْ لَا لَمْ لَنْ
		أ ت س ف ك ل ن و ي نَ	أ م ن ه أ إِذْ أَلْ أَمْ أَنْ إِنْ

فَائِدَةٌ كَلِمَةٌ حُرْفٌ

عَامِلٌ جَوَازِمٌ : ١٨

١	لَمْ	: نَفِي
٢	لَمَّا	: نَفِي
٣	أَلَمْ	: تَقْرِيرٌ وَالنَّفْيُ
٤	أَلَمَّا	: تَقْرِيرٌ وَالنَّفْيُ
٥	لَأَمْ أَمْرٌ	: أَمْرٌ
	لَأَمْ دُعَاءٌ	: دُعَاءٌ
٦	لَأَنِّي	: نَهْيٌ
	لَأَدْعَاءٌ	: دُعَاءٌ
٧	إِنْ	: شَرْطِيَّةٌ
٨	مَا	: شَرْطِيَّةٌ
٩	مَنْ	: شَرْطِيَّةٌ
١٠	مَهْمَا	: شَرْطِيَّةٌ
١١	إِذَا	: شَرْطِيَّةٌ
١٢	أَيُّ	: شَرْطِيَّةٌ
١٣	مَتَى	: شَرْطِيَّةٌ
١٤	أَيَّانَ	: شَرْطِيَّةٌ
١٥	أَيْنَ	: شَرْطِيَّةٌ
١٦	أَنَّى	: شَرْطِيَّةٌ
١٧	حَيْثُمَا	: شَرْطِيَّةٌ
١٨	كَيْفَمَا	: شَرْطِيَّةٌ
	إِذَا فِي الشِّعْرِ خَاصَّةً : شَرْطِيَّةٌ	

حُرْفٌ عَطْفٌ : ١٠

١	وَأَوْ	: مُطْلَقُ الْجَمْعِ
٢	فَاءٌ	: تَرْتِيبٌ
٣	ثُمَّ	: تَرْتِيبٌ مَعَ التَّرَاحِي
٤	أَوْ	: تَخْيِيرٌ
٥	أَمْ	: تَعْيِينٌ
٦	إِمَّا	: تَخْيِيرٌ
٧	بَلْ	: اضْطِرَابٌ
٨	لَا	: نَفْيٌ
٩	لَكِنَّ	: اسْتِدْرَاكٌ
١٠	حَتَّى	: غَايَةٌ

عَامِلٌ نَوَاصِبٌ : ١٠

١	أَنْ	: مَصْدَرِيَّةٌ
٢	لَنْ	: نَفِي
٣	إِذَنْ	: جَوَابٌ
٤	كَيْ	: مَصْدَرِيَّةٌ
٥	لَأَمْ كَيْ	: تَعْلِيلٌ وَمَصْدَرِيَّةٌ
٦	لَأَمْ جُحُودٌ	: نَفْيٌ
٧	حَتَّى	: غَايَةٌ
٨	جَوَابٌ بِالْفَاءِ	: جَوَابٌ
٩	جَوَابٌ بِالْوَاوِ	: جَوَابٌ
١٠	أَوْ	: اسْتِثْنَاءٌ

حُرْفٌ جَرٌّ : ١٩

١	مِنْ	: اِبْتِدَاءٌ
٢	إِلَى	: اِنْتِهَاءٌ
٣	عَنْ	: مُجَاوِزَةٌ
٤	عَلَى	: اسْتِعْلَاءٌ
٥	فِي	: ظَرْفِيَّةٌ
٦	رُبَّ	: تَقْلِيلٌ / تَكْثِيرٌ
٧	وَأُورُبَّ	: تَقْلِيلٌ / تَكْثِيرٌ
٨	بَاءٌ	: اسْتِعَانَةٌ
٩	كَأَنَّ	: تَشْبِيهٌ
١٠	لَأَمْ	: مِلْكٌ
١١	وَأَوْ قَسَمٌ	: قَسَمٌ
١٢	بَاءٌ قَسَمٌ	: قَسَمٌ
١٣	تَاءٌ قَسَمٌ	: قَسَمٌ
١٤	مُذٌ	: ظَرْفِيَّةٌ
١٥	مُنْذٌ	: ظَرْفِيَّةٌ
١٦	خَلَا	: اسْتِثْنَاءٌ
١٧	عَدَا	: اسْتِثْنَاءٌ
١٨	حَاشَ	: اسْتِثْنَاءٌ
١٩	حَتَّى	: غَايَةٌ

حُرْفُ اسْتِنَاءٍ : ١	١	إِلَّا : اسْتِنَاءٌ
حُرْفُ جَوَابٍ : ١٤	١	نَعَمْ : تَصْدِيقٌ
	٢	أَجَلَ : تَصْدِيقٌ
	٣	إِنِّي : تَصْدِيقٌ
	٤	جَبَرَ : تَصْدِيقٌ
	٥	إِنَّ : تَصْدِيقٌ
	٦	جَلَلَ : تَصْدِيقٌ
	٧	بَجَلَ : تَصْدِيقٌ
	٨	لَا : نَفْيٌ
	٩	كَلَّا : نَفْيٌ
	١٠	أَيُّوهُ : تَصْدِيقٌ
	١١	إِيهِ : تَصْدِيقٌ
	١٢	إِذَنْ : تَصْدِيقٌ
	١٣	بَلَى : تَصْدِيقٌ
	١٤	سَمَّ : تَصْدِيقٌ

حُرْفُ نِدَاءٍ : ٨	١	نِدَاءٌ لِلْقَرِيبِ : أ
	٢	نِدَاءٌ لِلبَعِيدِ : أ
	٣	نِدَاءٌ لِلْقَرِيبِ : أَيُّ
	٤	نِدَاءٌ لِلبَعِيدِ : أَيُّ
	٥	نِدَاءٌ لِلْبَعِيدِ وَالْقَرِيبِ : يَا
	٦	نِدَاءٌ لِلْبَعِيدِ : أَيَا
	٧	نِدَاءٌ لِلْبَعِيدِ : هَيَا
	٨	نِدَاءٌ لِلْبَعِيدِ : وَآ

حُرْفُ شَرْطٍ : ١٠	١	إِنْ : شَرْطِيَّةٌ
	٢	إِذَا مَا : شَرْطِيَّةٌ
	٣	لَوْ : شَرْطِيَّةٌ
	٤	لَوْلَا : شَرْطِيَّةٌ
	٥	لَوْ مَا : شَرْطِيَّةٌ
	٦	كَلَّمَا : شَرْطِيَّةٌ
	٧	إِذَا : شَرْطِيَّةٌ
	٨	مَّا : شَرْطِيَّةٌ
	٩	أَمَّا : شَرْطِيَّةٌ
	١٠	كَيْفَ : شَرْطِيَّةٌ

حُرْفُ اسْتِفْهَامٍ : ٢	١	أ : اسْتِفْهَامٌ
	٢	هَلْ : اسْتِفْهَامٌ

إِنَّ وَأَخْوَاهَا : ٦	١	إِنَّ : تَوْكِيدٌ
	٢	أَنَّ : تَوْكِيدٌ
	٣	لَكِنَّ : اسْتِدْرَاكٌ
	٤	كَأَنَّ : تَشْبِيهٌ
	٥	لَيْتَ : تَمَنَّى
	٦	لَعَلَّ تَرْجِيٍّ مَعَ التَّوَقُّعِ

حُرْفُ حَالِيَّةٍ : ١	١	وَآوُ : حَالِيَّةٌ
------------------------------	---	--------------------

حُرْفُ نَبْيٍ : ١	١	لَا : نَبْيٌ
--------------------------	---	--------------

حُرْفُ نَفْيٍ : ٧	١	لَا : نَفْيٌ
	٢	لَمْ : نَفْيٌ
	٣	مَّا : نَفْيٌ
	٤	لَنْ : نَفْيٌ
	٥	لَا تَ : نَفْيٌ
	٦	إِنَّ : نَفْيٌ
	٧	مَا : نَفْيٌ

مَوْصُولٌ حُرْفِيٌّ : ٥	١	أَنَّ : مَصْدَرِيَّةٌ
	٢	أَنَّ : تَوْكِيدٌ
	٣	كَيْ : مَصْدَرِيَّةٌ
	٤	مَا : شَرْطِيَّةٌ
	٥	لَوْ : شَرْطِيَّةٌ

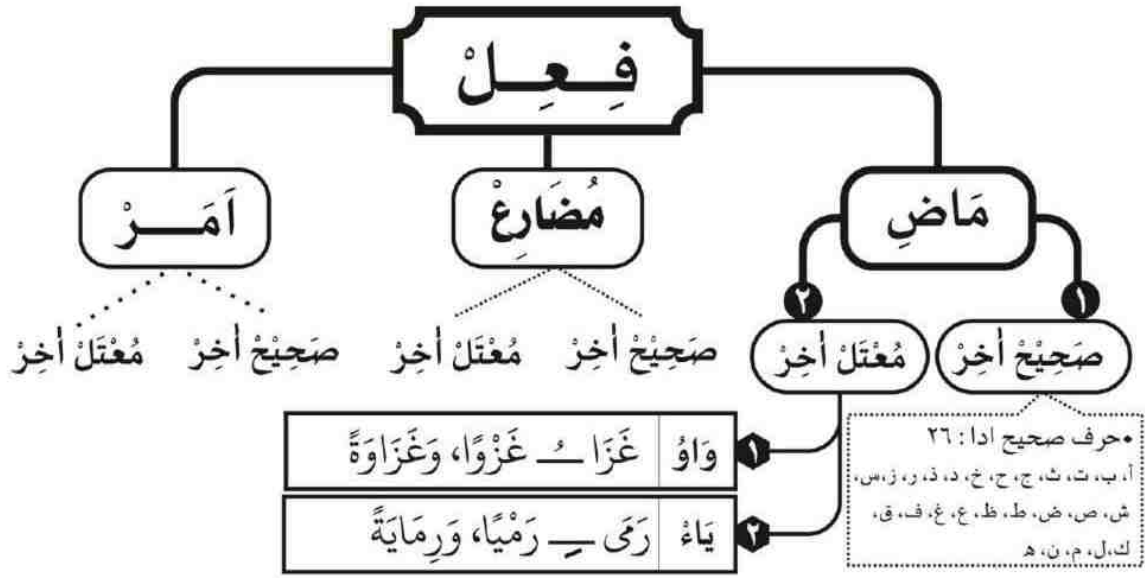

♦ فِعْلٌ مَاضٍ صَحِيحٌ آخِرٌ: ٢٦

رَقْمٌ	حُرُوفٌ	مَاضٍ	مُضَارِعٌ	مَصْدَرٌ	أَمْرٌ
١٤	ص	قَبِصَ	يَقْبِصُ	قَبْصًا	اقْبِصْ
١٥	ض	فَرَضَ	يَفْرِضُ	فَرَضًا	افْرِضْ
١٦	ط	غَلِطَ	يَغْلِطُ	غَلَطًا	اغْلِطْ
١٧	ظ	حَفِظَ	يَحْفَظُ	حِفْظًا	احْفَظْ
١٨	ع	طَلَعَ	يَطْلَعُ	طَلُوعًا وَمَطْلَعًا	اطْلَعْ
١٩	غ	بَلَغَ	يَبْلُغُ	بَلُوعًا	ابْلُغْ
٢٠	ف	سَلَفَ	يَسْلُفُ	سَلْفًا	اسْلُفْ
٢١	ق	طَلَّقَ	يَطْلُقُ	طَلْقًا وَمَطْلَاقًا	اطْلُقْ
٢٢	ك	شَرِكَ	يَشْرِكُ	شَرِكًا وَشَرِكَةً	اشْرِكْ
٢٣	ل	أَمَلَ	يَأْمَلُ	أَمَلًا	أُؤْمَلْ
٢٤	م	عَلِمَ	يَعْلَمُ	عِلْمًا	اعْلَمْ
٢٥	ن	حَسَنَ	يَحْسُنُ	حَسَنًا	أَحْسُنْ
٢٦	هـ	كَرِهَ	يَكْرَهُ	كَرْهًا وَكِرَاهَةً	اكَرِهْ

فِعْلٌ

أَمْرٌ

مُضَارِعٌ

مَاضٍ

صَحِيحٌ آخِرٌ مُعْتَلٌ آخِرٌ صَحِيحٌ آخِرٌ مُعْتَلٌ آخِرٌ

صَحِيحٌ آخِرٌ مُعْتَلٌ آخِرٌ صَحِيحٌ آخِرٌ

أَخْرِيَا تَرُوْفَا حُرْفٌ عَلَّةٌ : اوي

أَخْرِيَا تَرُوْفَا حُرْفٌ صَحِيحٌ :

الَّذِي لَمْ يَتَّصِلْ بِآخِرِهِ شَيْئٌ

الَّذِي لَمْ يَتَّصِلْ بِآخِرِهِ شَيْئٌ

الَّذِي يَتَّصِلُ
بِآخِرِهِ شَيْئٌ

حُرْفٌ عَلَّةٌ

يَاءٌ	وَاوٌ	أَلِفٌ
تَرْمِيَانِ	تَغْرُوَانِ	تَخْشِيَانِ
تَرْمِيَانِ	تَغْرُوَانِ	تَخْشِيَانِ
تَرْمِيَانِ	تَغْرُوَانِ	تَخْشِيَانِ
تَرْمِيَانِ	تَغْرُوَانِ	تَخْشِيَانِ
تَرْمِيَانِ	تَغْرُوَانِ	تَخْشِيَانِ
تَرْمِيَانِ	تَغْرُوَانِ	تَخْشِيَانِ
تَرْمِيَانِ	تَغْرُوَانِ	تَخْشِيَانِ
تَرْمِيَانِ	تَغْرُوَانِ	تَخْشِيَانِ
تَرْمِيَانِ	تَغْرُوَانِ	تَخْشِيَانِ
تَرْمِيَانِ	تَغْرُوَانِ	تَخْشِيَانِ

الَّذِي لَمْ يَتَّصِلْ بِآخِرِهِ شَيْئٌ	
تَضْرِبَانِ	يَضْرِبُ
تَضْرِبُونُ	يَضْرِبَانِ
تَضْرِبِينَ	يَضْرِبُونَ
تَضْرِبَانِ	تَضْرِبُ
تَضْرِبِينَ	تَضْرِبَانِ
أَضْرِبُ	يَضْرِبُونَ
تَضْرِبُ	تَضْرِبُ

فِعْلٌ مُضَارِعٌ حُكْمِيًّا مُعْرَبٌ دَعَا نَ شَرْطُ تَبْدَاكَ بَرْتَمُوْ :

(١). نُونٌ تَوْكِيْدٌ (ع) دَانَ (٢). نُونٌ جَمْعٌ اِنَاثٌ (٥)

نُونٌ تَوْكِيْدٌ مَاسُوْكٌ فَدَ فِعْلٌ مُضَارِعٌ

الَّذِي يَتَّصِلُ بِآخِرِهِ شَيْئٌ

أَفْعَالٌ خَمْسَةٌ : ٣

يَاءٌ	وَاوٌ	أَلِفٌ
يَرْمِيَانِ	يَغْرُوَانِ	يَخْشِيَانِ
يَرْمِيَانِ	يَغْرُوَانِ	يَخْشِيَانِ
يَرْمِيَانِ	يَغْرُوَانِ	يَخْشِيَانِ
يَرْمِيَانِ	يَغْرُوَانِ	يَخْشِيَانِ
يَرْمِيَانِ	يَغْرُوَانِ	يَخْشِيَانِ
يَرْمِيَانِ	يَغْرُوَانِ	يَخْشِيَانِ
يَرْمِيَانِ	يَغْرُوَانِ	يَخْشِيَانِ
يَرْمِيَانِ	يَغْرُوَانِ	يَخْشِيَانِ
يَرْمِيَانِ	يَغْرُوَانِ	يَخْشِيَانِ
يَرْمِيَانِ	يَغْرُوَانِ	يَخْشِيَانِ

نُونٌ تَوْكِيْدٌ ثَقِيْلَةٌ	
يَضْرِبَانِ	يَضْرِبَانِ
يَضْرِبَانِ	يَضْرِبَانِ
يَضْرِبَانِ	يَضْرِبَانِ
يَضْرِبَانِ	يَضْرِبَانِ
يَضْرِبَانِ	يَضْرِبَانِ
يَضْرِبَانِ	يَضْرِبَانِ
يَضْرِبَانِ	يَضْرِبَانِ
يَضْرِبَانِ	يَضْرِبَانِ
يَضْرِبَانِ	يَضْرِبَانِ
يَضْرِبَانِ	يَضْرِبَانِ

نُونٌ جَمْعٌ اِنَاثٌ مَاسُوْكٌ فَدَ فِعْلٌ مُضَارِعٌ

١. فِعْلٌ مُضَارِعٌ جَمْعٌ مُؤَنَّثٌ غَائِبَةٌ : يَضْرِبُونَ
٢. فِعْلٌ مُضَارِعٌ جَمْعٌ مُؤَنَّثٌ مُخَاطَبَةٌ : تَضْرِبُونَ

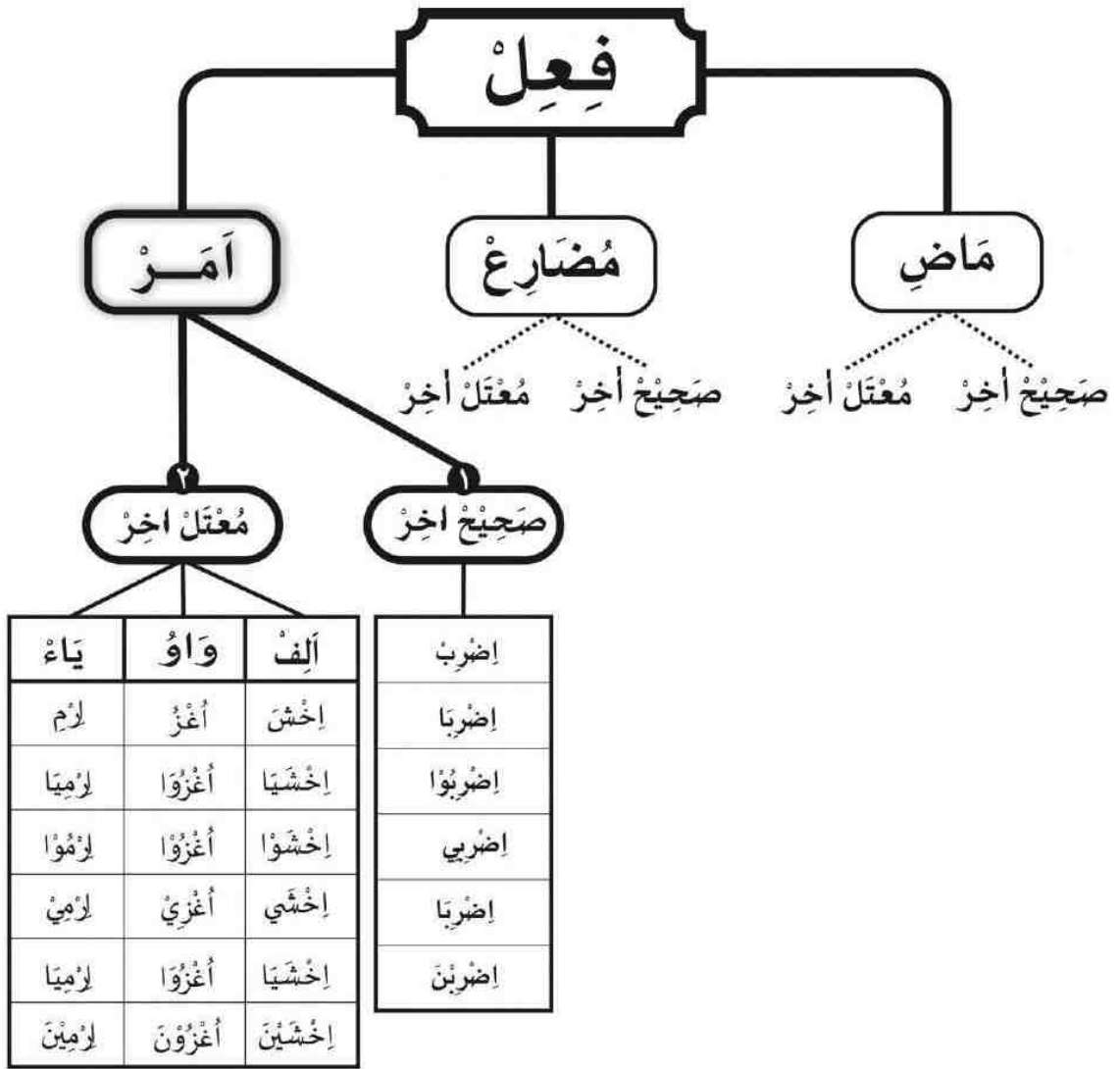

فِعْلٌ أَمْرٌ جِيكَا بَرْتَمُو دَعَانُ نُونٌ تَوَكِيدٌ (ثَقِيلَةٌ / خَفِيفَةٌ) آدَا: ٢

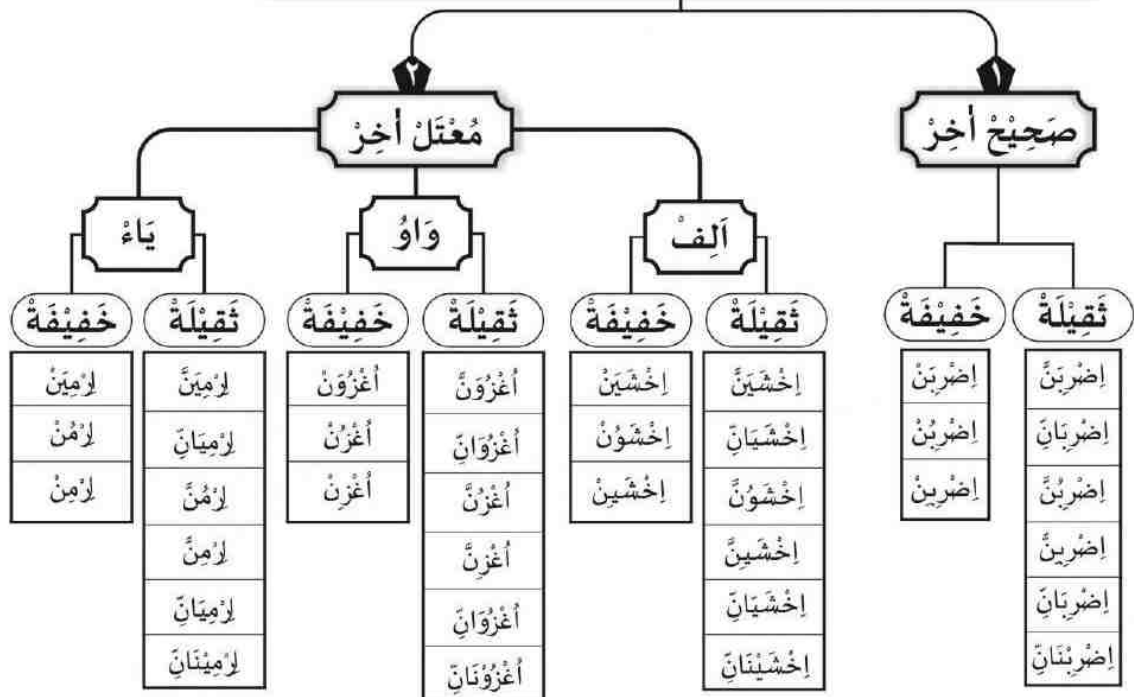

وَزْنٌ - وَزْنٌ فِعْلٌ

رَبَاعِي : ٤ حُرُوفِيَا

ثَلَاثِي : ٣ حُرُوفِيَا

مَزِيدٌ : ٢ حُرُوفِيَا

مَجْرَدٌ : تَبْدَأُكَ آدَا تَمْبَاهَانُ (٢)

مَزِيدٌ : آدَا تَمْبَاهَانُ (٣)

مَجْرَدٌ : تَبْدَأُكَ آدَا تَمْبَاهَانُ (٦)

• تَرْكُ مَفْعُولِ فِدَا رَمُوس :

٢ مَزِيدٌ ٢

١	إِفْعَنْتَلَّ
٢	إِفْعَنْتَلَّ

١ مَزِيدٌ ١

٧ مَلْحَقٌ

١	تَمَعَّلَ
٢	تَقَوَّعَلْ
٣	تَمَمَعَلْ
٤	تَقَبَّعَلْ
٥	تَمَعَوَّلْ
٦	تَقَبَّعَلْ
٧	تَمَعَلَى

١ مَلْحَقٌ

٧ مَلْحَقٌ

١	فَعَلَّ
٢	فَوَّعَلْ
٣	فَيَّعَلْ
٤	فَعَوَّلْ
٥	فَعَيَّلْ
٦	فَعَلَى
٧	فَعَنَّ

١ أَصْلِي

١	فَعَلَّ
---	---------

٣ سُدَّاسِي (٦)

١	إِسْتَمَعَّلَ
٢	إِفْعَوَّعَلْ
٣	إِفْعَوَّلْ
٤	إِفْعَنَّ
٥	إِفْعَنَّ
٦	إِفْعَنَّ

٢ خُمَّاسِي (٥)

١	إِنْفَعَلَ
٢	إِفْتَعَلَ
٣	تَفَعَّلَ
٤	تَفَاعَلَ
٥	إِفْعَنَّ

١ رِبَاعِي (٣)

١	أَفْعَلَ
٢	فَعَّلَ
٣	فَاعَلَ

١	فَعَّلَ	فَعَّلَ	فَعَّلَ	فَعَّلَ	فَعَّلَ
٢	يَفْعَلُ	يَفْعَلُ	يَفْعَلُ	يَفْعَلُ	يَفْعَلُ
٣	يَفْعَلُ	يَفْعَلُ	يَفْعَلُ	يَفْعَلُ	يَفْعَلُ
٤	يَفْعَلُ	يَفْعَلُ	يَفْعَلُ	يَفْعَلُ	يَفْعَلُ
٥	يَفْعَلُ	يَفْعَلُ	يَفْعَلُ	يَفْعَلُ	يَفْعَلُ
٦	يَفْعَلُ	يَفْعَلُ	يَفْعَلُ	يَفْعَلُ	يَفْعَلُ

قِيَاسُ إِصْطِلَاحِي وَزْنُ فِعْلِ ثَلَاثِي مُجَرَّدٌ

رقم	فعل ماضٍ	فعل مضارع	مصنر	مصنر بفتح	اسم ضمير	اسم فاعل	اسم إشارة	اسم مفعول	فعل أمر	فعل مضارع ذي جزئكان دعان لا نهى	اسم زمان / مكان	اسم آلة
١	فَعَلَ	يَفْعَلُ	فَعَلًا	وَمَفْعَلًا	فَهُوَ	فَاعِلٌ	وَذَاكَ	مَفْعُولٌ	أَفْعَلْ	لَا تَفْعَلْ	مَفْعَلٌ ٢	مِفْعَلٌ
٢	فَعَلَ	يَفْعَلُ	فَعَلًا	وَمَفْعَلًا	فَهُوَ	فَاعِلٌ	وَذَاكَ	مَفْعُولٌ	إِفْعَلْ	لَا تَفْعَلْ	مَفْعَلٌ ٢	مِفْعَلٌ
٣	فَعَلَ	يَفْعَلُ	فَعَلًا	وَمَفْعَلًا	فَهُوَ	فَاعِلٌ	وَذَاكَ	مَفْعُولٌ	إِفْعَلْ	لَا تَفْعَلْ	مَفْعَلٌ ٢	مِفْعَلٌ
٤	فَعَلَ	يَفْعَلُ	فَعَلًا	وَمَفْعَلًا	فَهُوَ	فَاعِلٌ	وَذَاكَ	مَفْعُولٌ	إِفْعَلْ	لَا تَفْعَلْ	مَفْعَلٌ ٢	مِفْعَلٌ
٥	فَعَلَ	يَفْعَلُ	فَعَلًا	وَمَفْعَلًا	فَهُوَ	فَاعِلٌ وَقَعِلٌ	وَقَعِلٌ	مَفْعُولٌ	أَفْعَلْ	لَا تَفْعَلْ	مَفْعَلٌ ٢	مِفْعَلٌ
٦	فَعَلَ	يَفْعَلُ	فُعَلَانًا	وَمَفْعَلًا	فَهُوَ	فَاعِلٌ	وَذَاكَ	مَفْعُولٌ	إِفْعَلْ	لَا تَفْعَلْ	مَفْعَلٌ ٢	مِفْعَلٌ

قِيَاسُ إِصْطِلَاحِي وَزْنُ فِعْلِ ثَلَاثِي مَزِيدٌ ا (رُبَاعِي)

رقم	فعل ماضٍ	فعل مضارع	مصنر	مصنر بفتح	اسم ضمير	اسم فاعل	اسم إشارة	اسم مفعول	فعل أمر	فعل مضارع ذي جزئكان دعان لا نهى	اسم زمان / مكان
١	أَفْعَلَ	يُفْعَلُ	إِفْعَالًا	وَمَفْعَلًا	فَهُوَ	مَفْعَلٌ	وَذَاكَ	مَفْعَلٌ	أَفْعَلْ	لَا تَفْعَلْ	مَفْعَلٌ ٢
٢	فَعَلَ	يَفْعَلُ	تَفْعِيلًا تَفْعِيلَةً تَفْعَالًا تَفْعَالًا	مَفْعَلًا	فَهُوَ	مَفْعَلٌ	وَذَاكَ	مَفْعَلٌ	فَعَلْ	لَا تَفْعَلْ	مَفْعَلٌ ٢
٣	فَاعَلَ	يُفَاعِلُ	مُفَاعَلَةً وَفِعَالًا وَفِيْعَالًا	مَفْعَلًا	فَهُوَ	مُفَاعِلٌ	وَذَاكَ	مُفَاعِلٌ	فَاعِلْ	لَا تُفَاعِلْ	مُفَاعِلٌ ٢

قِيَاسُ إِصْطِلَاحِي وَزْنُ فِعْلِ ثَلَاثِي مَزِيدٌ ٢ (خَمَاسِي)

رقم	فِعْلٌ مَاضٍ	فِعْلٌ مُضَارِعٌ	مَصْدَرٌ	مَصْدَرٌ زَوْجِيٌّ	إِسْمٌ ضَمِيرٌ	إِسْمٌ فَاعِلٌ	إِسْمٌ إِشَارَةٌ	إِسْمٌ مَفْعُولٌ	فِعْلٌ أَمْرٌ	فِعْلٌ مُضَارِعٌ دِي حَزْمِكَانَ دَعَانُ لَا تَبْرِي	إِسْمٌ زَمَانٌ / مَكَانٌ
١	انْفَعَلَ	يَنْفَعِلُ	انْفِعَالًا	وَمُنْفَعَلًا	فَهُوَ	مُنْفَعِلٌ	وَذَاكَ	مُنْفَعَلٌ	انْفَعَلَ	لَا تَنْفَعِلُ	مُنْفَعِلٌ ٢
٢	اِفْتَعَلَ	يَفْتَعِلُ	اِفْتِعَالًا	وَمُفْتَعَلًا	فَهُوَ	مُفْتَعِلٌ	وَذَاكَ	مُفْتَعَلٌ	اِفْتَعَلَ	لَا تَفْتَعِلُ	مُفْتَعِلٌ ٢
٣	تَفَعَّلَ	يَتَفَعَّلُ	تَفَعُّلاً	وَمُتَفَعَّلًا	فَهُوَ	مُتَفَعِّلٌ	وَذَاكَ	مُتَفَعَّلٌ	تَفَعَّلَ	لَا تَتَفَعَّلُ	مُتَفَعِّلٌ ٢
٤	تَفَاعَلَ	يَتَفَاعَلُ	تَفَاعُلًا	وَمُتَفَاعَلًا	فَهُوَ	مُتَفَاعِلٌ	وَذَاكَ	مُتَفَاعَلٌ	تَفَاعَلَ	لَا تَتَفَاعَلُ	مُتَفَاعِلٌ ٢
٥	اِفْعَلَّ	يَفْعَلُّ	اِفْعِلَالًا	وَمُفْعَلًّا	فَهُوَ	مُفْعَلٌّ	وَذَاكَ	مُفْعَلٌّ	اِفْعَلَّ	لَا تَفْعَلُّ	مُفْعَلٌّ ٢

قِيَاسُ إِصْطِلَاحِي وَزْنُ فِعْلِ ثَلَاثِي مَزِيدٌ ٣ (سُدَاسِي)

رقم	فِعْلٌ مَاضٍ	فِعْلٌ مُضَارِعٌ	مَصْدَرٌ	مَصْدَرٌ زَوْجِيٌّ	إِسْمٌ ضَمِيرٌ	إِسْمٌ فَاعِلٌ	إِسْمٌ إِشَارَةٌ	إِسْمٌ مَفْعُولٌ	فِعْلٌ أَمْرٌ	فِعْلٌ مُضَارِعٌ دِي حَزْمِكَانَ دَعَانُ لَا تَبْرِي	إِسْمٌ زَمَانٌ / مَكَانٌ
١	اسْتَفْعَلَ	يَسْتَفْعِلُ	اسْتِفْعَالًا	وَمُسْتَفْعَلًا	فَهُوَ	مُسْتَفْعِلٌ	وَذَاكَ	مُسْتَفْعَلٌ	اسْتَفْعَلَ	لَا تَسْتَفْعِلُ	مُسْتَفْعِلٌ ٢
٢	اِفْعَوْعَلَ	يَفْعَوْعَلُ	اِفْعِوَعَالًا	وَمُفْعَوْعَلًا	فَهُوَ	مُفْعَوْعِلٌ	وَذَاكَ	مُفْعَوْعَلٌ	اِفْعَوْعَلَ	لَا تَفْعَوْعَلُ	مُفْعَوْعِلٌ ٢
٣	اِفْعَوَّلَ	يَفْعَوَّلُ	اِفْعِوَالًا	وَمُفْعَوَّلًا	فَهُوَ	مُفْعَوِّلٌ	وَذَاكَ	مُفْعَوَّلٌ	اِفْعَوَّلَ	لَا تَفْعَوَّلُ	مُفْعَوِّلٌ ٢
٤	اِفْعَنَّلَ	يَفْعَنَّلُ	اِفْعِنَلَالًا	وَمُفْعَنَّلًا	فَهُوَ	مُفْعَنِّلٌ	وَذَاكَ	مُفْعَنَّلٌ	اِفْعَنَّلَ	لَا تَفْعَنَّلُ	مُفْعَنِّلٌ ٢
٥	اِفْعَنَّى	يَفْعَنِّي	اِفْعِنَاءً	وَمُفْعَنِّيً	فَهُوَ	مُفْعَنِّيٌ	وَذَاكَ	مُفْعَنِّيٌ	اِفْعَنَّى	لَا تَفْعَنِّي	مُفْعَنِّيٌ ٢
٦	اِفْعَالَ	يَفْعَالُ	اِفْعِيَالًا	وَمُفْعَالًا	فَهُوَ	مُفْعَالٌ	وَذَاكَ	مُفْعَالٌ	اِفْعَالَ	لَا تَفْعَالُ	مُفْعَالٌ ٢

قياس اصطلاحِي وَزْنِ فِعْلِ رَبَاعِي مُجَرَّدٍ أَصْلِي

رقم	فِعْلٌ مَاضٍ	فِعْلٌ مُضَارِعٌ	مَصْدَرٌ	مَصْدَرٌ زَيْمٌ	إِسْمٌ ضَمِيرٌ	إِسْمٌ فَاعِلٌ	إِسْمٌ أَشَارَةٌ	إِسْمٌ مَفْعُولٌ	فِعْلٌ أَمْرٌ	فِعْلٌ مُضَارِعٌ دِي جَزْمَكَانٍ دَعَانٌ لِأَنبِي	إِسْمٌ زَمَانٌ / مَكَانٌ
١	فَعَّلَ	يُفَعِّلُ	فَعْلَلَةٌ	وَفَعَّلَالًا	فَهُوَ	مُفَعِّلٌ	وَذَاكَ	مُفَعَّلٌ	فَعَّلِ	لَا تُفَعِّلِ	مُفَعَّلٌ ٢

قياس اصطلاحِي وَزْنِ فِعْلِ رَبَاعِي مُجَرَّدٍ مُلْحَقٍ

رقم	فِعْلٌ مَاضٍ	فِعْلٌ مُضَارِعٌ	مَصْدَرٌ	مَصْدَرٌ زَيْمٌ	إِسْمٌ ضَمِيرٌ	إِسْمٌ فَاعِلٌ	إِسْمٌ أَشَارَةٌ	إِسْمٌ مَفْعُولٌ	فِعْلٌ أَمْرٌ	فِعْلٌ مُضَارِعٌ دِي جَزْمَكَانٍ دَعَانٌ لِأَنبِي	إِسْمٌ زَمَانٌ / مَكَانٌ	
١	فَعَّلَ	يُفَعِّلُ	فَعْلَلَةٌ	وَفَعَّلَالًا	وَمُفَعَّلَالًا	فَهُوَ	مُفَعِّلٌ	وَذَاكَ	مُفَعَّلٌ	فَعَّلِ	لَا تُفَعِّلِ	مُفَعَّلٌ ٢
٢	فَوَعَلَ	يُفَوِّعِلُ	فَوَعَلَةٌ	وَفَوِّعَالًا	وَمُفَوِّعَالًا	فَهُوَ	مُفَوِّعِلٌ	وَذَاكَ	مُفَوِّعَلٌ	فَوَوِّعِلِ	لَا تُفَوِّعِلِ	مُفَوِّعَلٌ ٢
٣	فَعَّيَلَ	يُفَعِّعِلُ	فَعَّيَلَةٌ	وَفَعَّيَالًا	وَمُفَعِّعَالًا	فَهُوَ	مُفَعِّعِلٌ	وَذَاكَ	مُفَعِّعَلٌ	فَعَّيِلِ	لَا تُفَعِّعِلِ	مُفَعِّعَلٌ ٢
٤	فَعَّوَلَ	يُفَعِّوِلُ	فَعَّوَلَةٌ	وَفَعَّوَالًا	وَمُفَعِّوَالًا	فَهُوَ	مُفَعِّوِلٌ	وَذَاكَ	مُفَعِّوَلٌ	فَعَّوِلِ	لَا تُفَعِّوِلِ	مُفَعِّوَلٌ ٢
٥	فَعَّيَلِ	يُفَعِّعِلِ	فَعَّيَلَةٌ	وَفَعَّيَالًا	وَمُفَعِّعَالًا	فَهُوَ	مُفَعِّعِلٌ	وَذَاكَ	مُفَعِّعِلٌ	فَعَّيِلِ	لَا تُفَعِّعِلِ	مُفَعِّعِلٌ ٢
٦	فَعَّلَى	يُفَعِّلَى	فَعَّلَاءَةٌ	وَفَعَّلَاءًا	وَمُفَعِّلَاءًا	فَهُوَ	مُفَعِّلٌ	وَذَاكَ	مُفَعِّلَى	فَعَّلِ	لَا تُفَعِّلِ	مُفَعِّلَى ٢
٧	فَعَّنَلَ	يُفَعِّنِلُ	فَعَّنَلَةٌ	وَفَعَّنَالًا	وَمُفَعِّنَالًا	فَهُوَ	مُفَعِّنِلٌ	وَذَاكَ	مُفَعِّنَلٌ	فَعَّنِلِ	لَا تُفَعِّنِلِ	مُفَعِّنَلٌ ٢

قياس اصطلاحِي وَرْنُ فِعْلٍ رُبَاعِي مَزِيدٌ : (١) أَصْلِي

رقم	ماضٍ	مضارعٍ	مصدرٍ	مصدرٍ ميمٍ	اسمٌ ضميرٍ	اسمٌ قاعِلٍ	اسمٌ اِشَارَةٌ	اسمٌ مفعولٍ	فعلٌ أمرٌ	فعلٌ مضارعٍ دي جزمكان دعان لآني	فعلٌ مضارعٍ دي جزمكان دعان لآني	اسمٌ زمانٍ / مكانٍ
١	تَفَعَّلَ	يَتَفَعَّلُ	تَفَعُّلاً	وَمَتَفَعَّلَا	فَهُوَ	مُتَفَعِّلٌ	وَدَاك	مُتَفَعِّلٌ	تَفَعَّلَ	لَا تَتَفَعَّلَنَّ	لَا تَتَفَعَّلَنَّ	مُتَفَعِّلٌ ٢

قياسُ اِصْطِلَاحِي وَرْنُ فِعْلٍ رُبَاعِي مَزِيدٌ : (١) مُلْحَقٌ

١	تَفَعَّلَ	يَتَفَعَّلُ	تَفَعُّلاً	وَمَتَفَعَّلَا	فَهُوَ	مُتَفَعِّلٌ	وَدَاك	مُتَفَعِّلٌ	تَفَعَّلَ	لَا تَتَفَعَّلَنَّ	لَا تَتَفَعَّلَنَّ	مُتَفَعِّلٌ ٢
٢	تَفَوَّعَلَ	يَتَفَوَّعَلُ	تَفَوَّعُلاً	وَمَتَفَوَّعَلَا	فَهُوَ	مُتَفَوَّعِلٌ	وَدَاك	مُتَفَوَّعِلٌ	تَفَوَّعَلَ	لَا تَتَفَوَّعَلَنَّ	لَا تَتَفَوَّعَلَنَّ	مُتَفَوَّعِلٌ ٢
٣	تَمَفَّعَلَ	يَتَمَفَّعَلُ	تَمَفَّعُلاً	وَمَتَمَفَّعَلَا	فَهُوَ	مَتَمَفَّعِلٌ	وَدَاك	مَتَمَفَّعِلٌ	تَمَفَّعَلَ	لَا تَتَمَفَّعَلَنَّ	لَا تَتَمَفَّعَلَنَّ	مَتَمَفَّعِلٌ ٢
٤	تَمَفَّيَعَلَ	يَتَمَفَّيَعَلُ	تَمَفَّيَعُلاً	وَمَتَمَفَّيَعَلَا	فَهُوَ	مَتَمَفَّيَعِلٌ	وَدَاك	مَتَمَفَّيَعِلٌ	تَمَفَّيَعَلَ	لَا تَتَمَفَّيَعَلَنَّ	لَا تَتَمَفَّيَعَلَنَّ	مَتَمَفَّيَعِلٌ ٢
٥	تَفَعَّوَلَ	يَتَفَعَّوَلُ	تَفَعَّوُلاً	وَمَتَفَعَّوَلَا	فَهُوَ	مَتَفَعَّوِلٌ	وَدَاك	مَتَفَعَّوِلٌ	تَفَعَّوَلَ	لَا تَتَفَعَّوَلَنَّ	لَا تَتَفَعَّوَلَنَّ	مَتَفَعَّوِلٌ ٢
٦	تَفَعَّيَعَلَ	يَتَفَعَّيَعَلُ	تَفَعَّيَعُلاً	وَمَتَفَعَّيَعَلَا	فَهُوَ	مَتَفَعَّيَعِلٌ	وَدَاك	مَتَفَعَّيَعِلٌ	تَفَعَّيَعَلَ	لَا تَتَفَعَّيَعَلَنَّ	لَا تَتَفَعَّيَعَلَنَّ	مَتَفَعَّيَعِلٌ ٢
٧	تَفَعَّلَى	يَتَفَعَّلَى	تَفَعَّلِيَا	وَمَتَفَعَّلَى	فَهُوَ	مُتَفَعِّلٌ	وَدَاك	مُتَفَعِّلٌ	تَفَعَّلَى	لَا تَتَفَعَّلَنَّ	لَا تَتَفَعَّلَنَّ	مُتَفَعِّلٌ ٢

قياسُ اِصْطِلَاحِي وَرْنُ فِعْلٍ رُبَاعِي مَزِيدٌ : (٢)

١	اِفْعَعَّلَ	يَفْعَعِّلُ	اِفْعَعَّلَا	وَمَفْعَعَّلَا	فَهُوَ مُفْعَعِّلٌ	وَدَاك مُفْعَعِّلٌ	اِفْعَعَّلَ	لَا تَفْعَعِّلَنَّ	لَا تَفْعَعِّلَنَّ	مَفْعَعِّلٌ ٢	مَفْعَعِّلٌ ٢	
٢	اِفْعَعَّلَى	يَفْعَعِّلَى	اِفْعَعَّلَا	وَفِعْعَعَّلَى	وَمَفْعَعَّلَا	فَهُوَ مُفْعَعِّلٌ	وَدَاك مُفْعَعِّلٌ	اِفْعَعَّلَى	لَا تَفْعَعِّلَنَّ	لَا تَفْعَعِّلَنَّ	مَفْعَعِّلٌ ٢	

جُونُوهُ قِيَاسُ لُغَوِي ثَلَاثِي جُورِدٌ

إِسْمٌ	إِسْمٌ زَمَانٌ / إِسْمٌ مَكَانٌ	فِعْلٌ مُضَارِعٌ دِي	فِعْلٌ	إِسْمٌ مَفْعُولٌ	إِسْمٌ إِشَارَةٌ	إِسْمٌ قَاعِلٌ	إِسْمٌ ضَمِيرٌ	مَصْدَرٌ مَصْدَرٌ مِيمٌ	فِعْلٌ مُضَارِعٌ	فِعْلٌ مَاضِي	فِعْلٌ مَخَاطَبَةٌ	مَدَكَّرٌ مَدَكَّرٌ	مَفْرَدٌ تَثْنِيَّةٌ
مِفْعَالٌ	مِفْعَالٌ	-	-	مَفْعُولٌ	ذَالِكٌ	قَاعِلٌ	هُوَ	فِعْلًا مَفْعَلًا	يَفْعَلُ	فَعَلَ	غَائِبٌ	مَدَكَّرٌ	مَفْرَدٌ
مِفْعَلَانٌ	مِفْعَلَانٌ	-	-	مَفْعُولَانِ	ذَاكُمَا	قَاعِلَانِ	هُمَا	فِعْلَيْنِ مَفْعَلَيْنِ	يَفْعَلَانِ	فَعَلَا	غَائِبٌ	مَدَكَّرٌ	تَثْنِيَّةٌ
مِقَاعِلٌ	مِقَاعِلٌ	-	-	مَفْعُولُونَ	ذَاكُمُ	قَاعِلُونَ	هُمْ	مَفْعَلِينَ مَفْعَلِينَ	يَفْعَلُونَ	فَعَلُوا	غَائِبٌ	مَدَكَّرٌ	جَمْعٌ
		-	-	مَفْعُولَةٌ	ذَالِكِ	قَاعِلَةٌ	هِيَ	مَفْعَلَةً مَفْعَلَةً	تَفْعَلُ	فَعَلَتْ	غَائِبَةٌ	مُوَنِّتٌ	مَفْرَدٌ
		-	-	مَفْعُولَتَانِ	ذَاكُمَا	قَاعِلَتَانِ	هُمَا	مَفْعَلَتَيْنِ مَفْعَلَتَيْنِ	تَفْعَلَانِ	فَعَلْنَا	غَائِبَةٌ	مُوَنِّتٌ	تَثْنِيَّةٌ
		-	-	مَفْعُولَاتٌ	ذَاكُنَّ	قَاعِلَاتٌ	هُنَّ	مَفْعَلَاتٍ مَفْعَلَاتٍ	يَفْعَلْنَ	فَعَلْنَ	غَائِبَةٌ	مُوَنِّتٌ	جَمْعٌ
		لَا تَفْعَلُ	أَفْعَلُ	مَقَاعِلٌ		قَوَاعِلٌ	أَنْتِ		تَفْعَلِي	فَعَلْتِ	مَخَاطَبَةٌ	مَدَكَّرٌ	مَفْرَدٌ
		لَا تَفْعَلَانِ	أَفْعَلَا				أَنْتُمَا		تَفْعَلَانِ	فَعَلْتُمَا	مَخَاطَبَةٌ	مَدَكَّرٌ	تَثْنِيَّةٌ
		لَا تَفْعَلُوا	أَفْعَلُوا				أَنْتُمْ		تَفْعَلُونَ	فَعَلْتُمْ	مَخَاطَبَةٌ	مَدَكَّرٌ	جَمْعٌ
		لَا تَفْعَلِي	أَفْعَلِي				أَنْتِ		تَفْعَلِينَ	فَعَلْتِ	مَخَاطَبَةٌ	مُوَنِّتٌ	مَفْرَدٌ
		لَا تَفْعَلَانِ	أَفْعَلَا				أَنْتُمَا		تَفْعَلَانِ	فَعَلْتُمَا	مَخَاطَبَةٌ	مُوَنِّتٌ	تَثْنِيَّةٌ
		لَا تَفْعَلُونَ	أَفْعَلْنَ				أَنْتُنَّ		تَفْعَلْنَ	فَعَلْتُنَّ	مَخَاطَبَةٌ	مُوَنِّتٌ	جَمْعٌ
							أَنَا		أَفْعَلُ	فَعَلْتُ	مَخَاطَبَةٌ	مَتَكَلِّمٌ وَحْدَهُ	
							نَحْنُ		نَفْعَلُ	فَعَلْنَا	مَخَاطَبَةٌ	مَتَكَلِّمٌ مَعَ الْغَيْرِ	

BANGUNAN KATA

بِنَاءٌ : ٧

◆ بِنَاءٌ ٧ تَرْكُومُقُولٌ فِدَا بَيْتٍ :

صَحِيحٌ أَوْ مِثَالٌ أَوْ مَضَاعَفٌ * لَفِيْفٌ نَاقِصٌ مَهْمُوزٌ أَجْوَفٌ

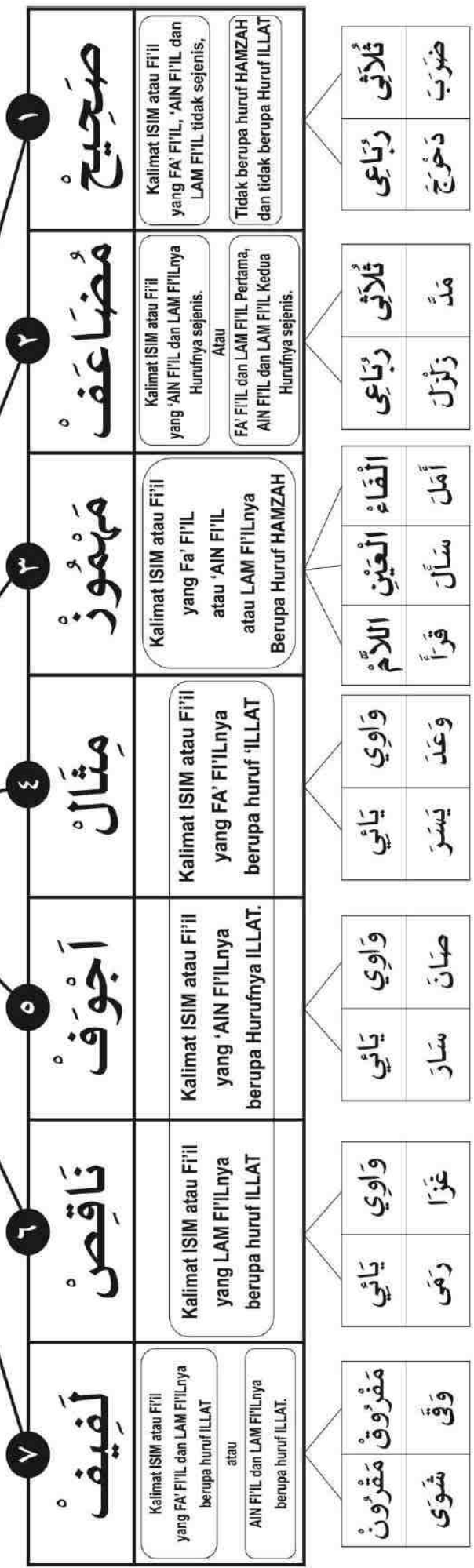

SELURUH QIYAS ISHTILAH BINA' 7 DAPAT DILIHAT DI HALAMAN 22

قياس اصطلاحى بناء ٧

اسم	اسم زمان / اسم مكان	فعل مضارع دي	فعل	اسم مفعول	اسم	اسم	اسم فاعل	اسم ضمير	مصدر	مصدر	مصدر	فعل مضارع	فعل ماض	بناء	رقم
مضرب	مضرب ٢	لاضرب	اضرب	مضروب	فهو	ضارب	ضارب	وهضربا	ضربا	ضرب	ضرب	يضرب	ضرب	(١) ثلاثي (٢) رباعي	١
	مُدخِر ٢	لاُدخِر	دخِر	مُدخِر	فهو	مُدخِر	مُدخِر	ومُدخِرًا	دخِرًا	دخِر	دخِر	يدخِر	دخِر	(١) ثلاثي (٢) رباعي	٢
ممد	ممد ٢	لاتمد	مد	ممدود	فهو	ماد	ماد	وممدا	مدا	مد	مد	يمد	مد	(١) ثلاثي (٢) رباعي	٣
مشل	مشل ٢	لاشل	زلزل	مزلزل	فهو	مزلزل	مزلزل	ومزلزلا	زلزلا	زلزل	زلزل	يزلزل	زلزل	(١) اللام (٢) العين (٣) اللام	٤
مسأل	مسأل ٢	لامسأل	اسأل	مسئول	فهو	سائل	سائل	ومسئلا	سؤالا	سأل	سأل	يسأل	سأل	(١) واوي (٢) يائي	٥
مقرأ	مقرأ ٢	لاقرأ	اقرأ	مقروء	فهو	قارئ	قارئ	وموقدا	قراءة	قرأ	قرأ	يقرأ	قرأ	(١) واوي (٢) يائي	٦
ميسر	ميسر ٢	لاميسر	يسر	ميسور	فهو	ياسر	ياسر	وميسرا	يسرا	يسر	يسر	يسر	يسر	(١) واوي (٢) يائي	٧
ميصون	ميصون ٢	لاميصون	صن	مصنون	فهو	صائِن	صائِن	ومصناتا	صونًا	صان	صان	يصون	صان	(١) واوي (٢) يائي	٨
ميسر	ميسر ٢	لاميسر	يسر	ميسر	فهو	سائر	سائر	ومسيرًا	سيرًا	سار	سار	يسير	سار	(١) واوي (٢) يائي	٩
مغزى	مغزى ٢	لامغزى	اغز	مغزى	فهو	غاز	غاز	ومغزى	غزًا	غزا	غزا	يغزى	غزا	(١) واوي (٢) يائي	١٠
مرمى	مرمى ٢	لامرمى	ارم	مرمى	فهو	رام	رام	ومرمًا	رميًا	رمى	رمى	يرمى	رمى	(١) واوي (٢) يائي	١١
مبغى	مبغى ٢	لامبغى	ق	مبغى	فهو	واق	واق	وموقى	وقاية	وقى	وقى	يوقى	وقى	(١) مفروق (٢) مقرون	١٢
مشوى	مشوى ٢	لامشوى	اشو	مشوي	فهو	شاو	شاو	ومشوى	شيًا	شوى	شوى	يشوى	شوى	(١) مفروق (٢) مقرون	١٣

قياس لغوي فعل ماض بناء ٧

٧. لمفروق	٦. ناقص		٥. أجوف		٤. مثال		٣. مهموز		٢. مضاعف		١. صحيح	
	مفروق	يائي	واوي	يائي	واوي	يائي	واوي	يائي	واوي	يائي	واوي	ثلاثي
شوي	وقى	رمى	غرا	سار	صان	يسر	وعد	قرأ	سأل	أمل	زلزل	دخرج
شويًا	وقيا	رميا	غروا	سارا	صانا	يسرا	وعدا	قرأا	سألا	أملا	زلزلا	دخرجا
شويًا	وقوا	رموا	غروا	ساروا	صانوا	يسروا	وعدوا	قرأوا	سألوا	أملا	زلزلوا	دخرجوا
شويت	وقت	رمت	غرت	سارت	صانت	يسرت	وعدت	قرأت	سألت	أملت	زلزلت	دخرجت
شويتا	وقتا	رمتا	غرتا	سارتا	صانتا	يسرتا	وعدتا	قرأتا	سألنا	أملنا	زلزلنا	دخرجتا
شوين	وقين	رمن	غرون	سرن	صن	يسرن	وعدن	قرأن	سألن	أملن	زلزلن	دخرجن
شويت	وقيت	رمتت	غروت	سرت	صنت	يسرت	وعدت	قرأت	سألت	أملت	زلزلت	دخرجت
شويتما	وقيتما	رمتما	غروتما	سرتما	صنتما	يسرتما	وعدتما	قرأتما	سألتما	أملتما	زلزلتما	دخرجتما
شويتهم	وقيتهم	رمتهم	غروتهم	سرتهم	صنتهم	يسرتهم	وعدتهم	قرأتهم	سألتهم	أملتهم	زلزلتهم	دخرجتهم
شويتت	وقيتت	رمتت	غروتت	سرتت	صنتت	يسرتت	وعدتت	قرأتت	سألتت	أملتت	زلزلتت	دخرجتت
شويتنما	وقيتنما	رمتنما	غروتنما	سرتنما	صنتنما	يسرتنما	وعدتنما	قرأتنما	سألتنما	أملتنما	زلزلتنما	دخرجتنما
شويتن	وقيتن	رمتن	غروتن	سرتن	صنتن	يسرتن	وعدتن	قرأتن	سألتن	أملتن	زلزلتن	دخرجتن
شويتت	وقيتت	رمتت	غروتت	سرتت	صنتت	يسرتت	وعدتت	قرأتت	سألتت	أملتت	زلزلتت	دخرجتت
شويتنا	وقيتنا	رمتنا	غروتنا	سرتنا	صنتنا	يسرتنا	وعدتنا	قرأتنا	سألنا	أملنا	زلزلنا	دخرجتنا

قياس لغوي بناء صحيح ثلاثي

اسم آله	اسم زمان / اسم مكان	اسم مفعول	اسم إشارة	اسم فاعل	اسم ضمير	مصدر ميم	مصدر	فعل مضارع	فعل ماضي
مضرب	مضرب ل	مضروب	ذاك	ضارب	هو	مضربا	ضربا	يَضْرِبُ	ضَرَبَ
مضربان	مضربان	مضروبان	ذاكما	ضاربان	هما	مضربين	ضربين	يَضْرِبَانِ	ضَرَبَا
مضارب	مضارب	مضروبون	ذاكم	ضاربون	هم	مضربين	ضربين	يَضْرِبُونَ	ضَرَبُوا
		مضروبه	ذاك	ضاربه	هي	مضربه	ضربه	تَضْرِبُ	ضَرَبَتْ
		مضروبان	ذاكما	ضاربان	هما	مضربتين	ضربتين	تَضْرِبَانِ	ضَرَبَتَا
		مضروبات	ذاكن	ضارات	هن	مضربات	ضربات	يَضْرِبْنَ	ضَرَبْنَ
		مضارب		ضوارب	انت			تَضْرِبُ	ضَرَبْتَ
					انتما			تَضْرِبَانِ	ضَرَبْتُمَا
					انتم			تَضْرِبُونَ	ضَرَبْتُمْ
					انت			تَضْرِبِينَ	ضَرَبْتِ
					انتما			تَضْرِبَانِ	ضَرَبْتُمَا
					انن			تَضْرِبِينَ	ضَرَبْتُنَّ
					انا			أَضْرِبُ	ضَرَبْتُ
					نحن			نَضْرِبُ	ضَرَبْنَا

• فعل نهي : فعل مضارع مع دي جزمكان دعان لانهي

إِسْمٌ

مَبْنِيٌّ

Tidak Bisa Berubah

مُعْرَبٌ

Bisa Berubah

إِسْمٌ يَأَعُ مَبْنِيٌّ أَدَا: ١١

(١). إِسْمٌ ضَمِيرٌ	(٥). إِسْمٌ شَرْطٌ	(٩). مُنَادَى نَكِرَةٌ مَقْصُودَةٌ
(٢). إِسْمٌ إِشْرَافَةٌ	(٦). إِسْمٌ فِعْلٌ	(١٠). عَدَدٌ مُرَكَّبٌ
(٣). إِسْمٌ مَوْصُولٌ	(٧). إِسْمِيًّا لَا يَرُوفًا مُفْرَدٌ	(١١). قَبْلُ، بَعْدُ، غَيْرُ يَأَعُ مُضَافٌ إِلَيْهِ يَأَعُ دِي بُوَاعٌ
(٤). إِسْمٌ اسْتِفْهَامٌ	(٨). مُنَادَى مُفْرَدٌ عَلَمٌ	

٣: جَرٌّ

١٥: نَصَبٌ

٧: رَفَعٌ

♦ اِعْرَابِيًّا إِسْمٌ ٣

♦ إِسْمٌ يَأَعُ دِي بَا جَارَ رَفَعٌ أَدَا: ٧

٥ إِسْمِيًّا كَانُوا وَأَخَوَاتِهَا : كَانَ زَيْدٌ قَائِمًا

١ فَاعِلٌ ٣

(١). إِسْمٌ ظَاهِرٌ: ضَرَبَ زَيْدٌ

(٢). إِسْمٌ ضَمِيرٌ: ضَرَبَ، ضَرَبْنَا، ضَرَبُوا...

(٣). مُؤَوَّلٌ بِالمَصْدَرِ: يُعْجِبُنِي أَنْ تَجْتَهِدَ

٦ خَبَرِيًّا إِنَّ وَأَخَوَاتِهَا : إِنَّ زَيْدًا قَائِمٌ

٧ تَابِعٌ لِلْمَرْفُوعِ ٤

(١). نَعَتْ (١). حَقِيقِي

(٢). سَبَبِي (٢). سَبَبِي

(١). نَسَقٌ (٢). عَطْفٌ

(٢). بَيَانٌ (٢). بَيَانٌ

(١). لَفْظِي (٣). تَوَكِيدٌ

(٢). مَعْنَوِي (٢). مَعْنَوِي

(١). كَلٌّ مِنْ كُلٍّ (٤). بَدَلٌ

(٢). بَعْضٌ مِنْ كُلٍّ (٣). إِشْتِمَالٌ

(٤). غَلَطٌ (٤). غَلَطٌ

٢ نَائِبُ الْفَاعِلِ ٣

(١). إِسْمٌ ظَاهِرٌ: ضَرَبَ زَيْدٌ

(٢). إِسْمٌ ضَمِيرٌ: ضَرَبَ، ضَرَبْنَا، ضَرَبُوا...

(٣). مُؤَوَّلٌ بِالمَصْدَرِ: يُحْمَدُ أَنْ تَجْتَهِدَ

٣ مُبْتَدَأٌ ٣

(١). إِسْمٌ ظَاهِرٌ لَهُ خَبَرٌ: زَيْدٌ قَائِمٌ

(٢). إِسْمٌ ضَمِيرٌ: هُوَ، هُمَا، هُمْ، هِيَ، هُمَا، هُنَّ.....

(٣). مُؤَوَّلٌ بِالمَصْدَرِ

٤ خَبَرِيًّا مُبْتَدَأٌ ٢

(١). دَاتٌ: قَلْبُكَ حَجَرٌ (١). جَامِدٌ

(٢). مَعْنَى: هَذَا ضَرْبُكَ (٢). مُشْتَقٌّ: زَيْدٌ قَائِمٌ

(١). جُمْلَةٌ (١). اِسْمِيَّةٌ: مُبْتَدَأٌ + خَبَرٌ: زَيْدٌ جَلِيَّتُهُ ذَاهِبَةٌ

(٢). غَيْرُ مُفْرَدٌ (٢). فِعْلِيَّةٌ: فِعْلٌ + فَاعِلٌ / نَائِبُ الْفَاعِلِ: زَيْدٌ قَامَ أَبُوهُ / زَيْدٌ ضَرَبَ أَبُوهُ

(٢). شِبْهُ جُمْلَةٌ (١). ظَرْفٌ: زَيْدٌ عِنْدَكَ (٢). جَارٌ مَجْرُورٌ: زَيْدٌ فِي الدَّارِ

اسْم

مَبْنِي

Tidak Bisa Berubah

مُعْرَب

Bisa Berubah

اسْم يَأَع مَبْنِي آدَا : ١١

(١). اسْمٌ ضَمِيرٌ	(٥). اسْمٌ شَرْطٌ	(٩). مُنَادَى نَكْرَةٌ مَقْصُودَةٌ
(٢). اسْمٌ اِسْمَلَةٌ	(٦). اسْمٌ فِعْلٌ	(١٠). عَدَدٌ مُرَكَّبٌ
(٣). اسْمٌ مَوْصُولٌ	(٧). اِسْمِيًّا لَا بَرُوفًا مُفْرَدٌ	(١١). قَبْلٌ، بَعْدٌ، غَيْرُ يَأَعٍ مُضَافٌ اِلَيْهِ يَا دِي بُوَاعٍ
(٤). اسْمٌ اِسْتِفْهَامٌ	(٨). مُنَادَى مُفْرَدٌ عَلَمٌ	

جَرٌّ : ٣

نَصَبٌ : ١٥

رَفْعٌ : ٧

عَرَبِيًّا اسْمٌ : ٣

اسْمٌ يَأَع دِي بَا جَا نَصَبٌ آدَا : ١٥

٩ مَفْعُولٌ مِنْ اَجَلِهِ : قَامَ زَيْدٌ اِجْلَالًا لِعَمْرٍو

٥ تَمْيِيزٌ : ٢

١ مَفْعُولٌ بِهِ : ٢

١٠ مَفْعُولٌ مَعَهُ : جَاءَ اَلْاَمِيْرُ وَالْجَيْشُ

(١). ذَاتٌ
(٢). نِسْبَةٌ

(١). اسْمٌ ظَاهِرٌ
(٢). اسْمٌ ضَمِيرٌ
(٣). مَوْوَلٌ بِاَلْمَصْدَرِ

||| خَوَاتِمًا كَانُوا وَاخْوَاتِمًا : كَانُوا زَيْدًا قَائِمًا

٦ مُسْتَتْنِي : ٢

٢ مَفْعُولٌ مُطْلَقٌ : ٣

||| اِسْمِيًّا اِنْ وَاخْوَاتِمًا : اِنْ زَيْدًا قَائِمًا

(١). كَلَامٌ تَامٌ : ٢

(١). مُؤَكَّدٌ لِعَامِلِهِ
(٢). مُؤَكَّدٌ لِنَوْعِهِ
(٣). مُؤَكَّدٌ لِعَدَدِهِ

تَابِعٌ لِلْمَنْصُوبِ : ٤

* مُوَجَّبٌ (وَاجِبٌ نَصَبٌ)
* مَنْفِيٌّ (بُوْلِيَّةٌ نَصَبٌ / بَدَلٌ)

- ١٢ نَعْتٌ
- ١٣ عَطْفٌ
- ١٤ تَوْكِيْدٌ
- ١٥ بَدَلٌ

(٢). كَلَامٌ نَاقِصٌ : مَيْسُوْنِيْكُنْ عَامِلٌ

٧ اِسْمِيًّا لَا : ٣

٣ ظَرْفٌ : ٢

(١). زَمَانٌ
(٢). مَكَانٌ

(١). مُفْرَدٌ (مَبْنِي) : لَا رَجُلٌ قَائِمٌ
(٢). مُضَافٌ (مُعْرَبٌ) : لَا غُلَامَ رَجُلٍ قَائِمٌ
(٣). شَبَهٌ مُضَافٌ (مُعْرَبٌ) : لَا طَالِعًا جَبَلًا

٤ حَالٌ : ٢

(١). مُفْرَدٌ
(٢). غَيْرُ مُفْرَدٌ = ٢

٨ مُنَادَى : ٥

١. جُمْلَةٌ : ٢

- (١). مُفْرَدٌ عَلَمٌ : يَا زَيْدٌ
- (٢). نَكْرَةٌ مَقْصُودَةٌ : يَا رَجُلٌ
- (٣). نَكْرَةٌ غَيْرُ مَقْصُودَةٌ : يَا رَجُلًا
- (٤). مُضَافٌ : يَا عَبْدَ اللهِ
- (٥). شَبَهٌ مُضَافٌ : يَا طَالِعًا جَبَلًا

* اِسْمِيَّةٌ
* فِعْلِيَّةٌ

٢. شَبَهٌ جُمْلَةٌ : ٢

* ظَرْفٌ
* جَارٌ مَجْرُورٌ

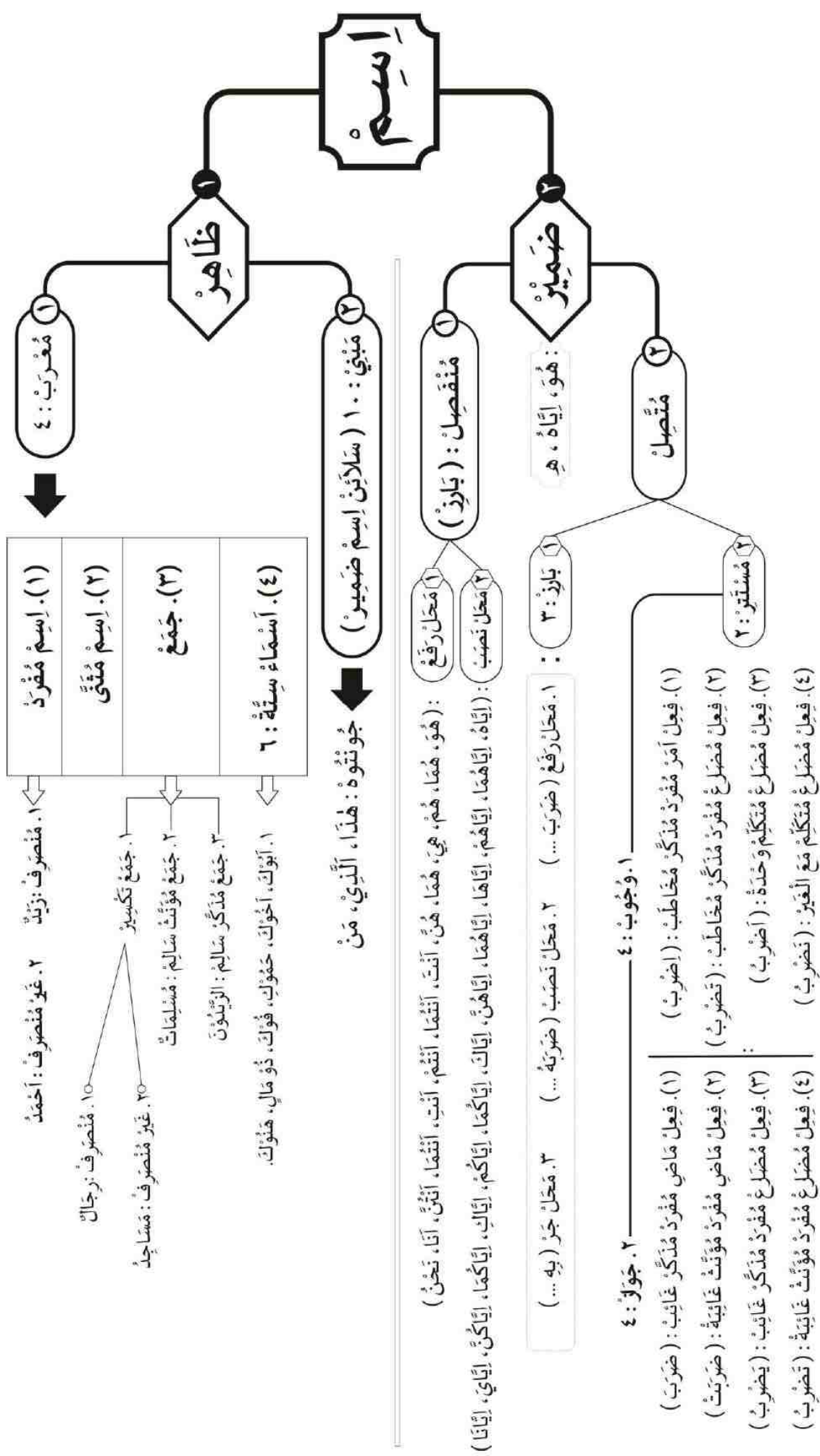

إِعْرَابُ: ادا ٤

فرؤتاهان آخر كلمه دي سببكان ببرافا عامل يا ع مسوك دي دالم لفظ اتوكيرا ٢ يا

Perubahan Akhir Kalimah, disebabkan beberap Amil yang masuk didalam Lafaz atau kira-kiranya

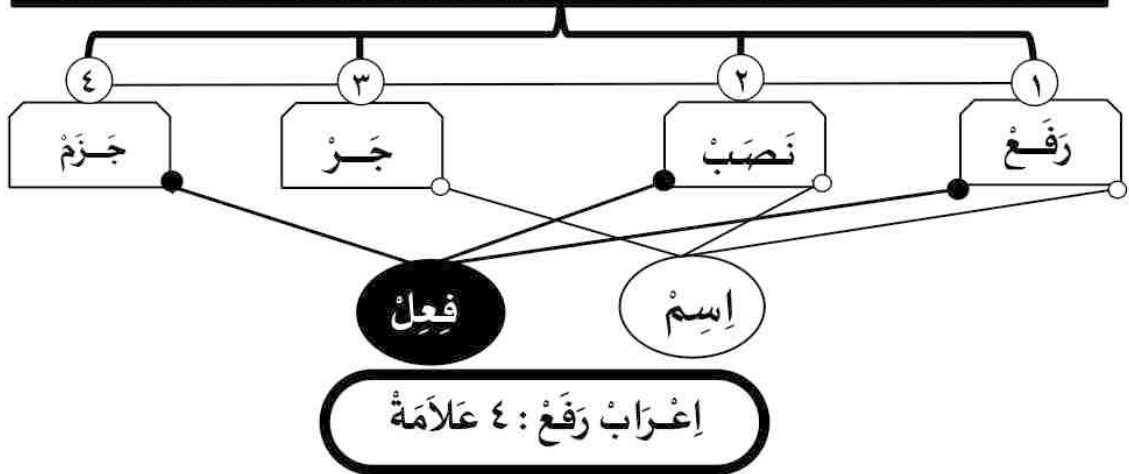

٤	٣	٢	١
نُونٌ: ١ أَفْعَالٌ خَمْسَةٌ (يَفْعَلَانِ)	أَلِفٌ: ١ إِسْمٌ مُثَنَّى (الزَيْدَانِ)	وَاوٌ: ٢ ١. جَمْعٌ مُذَكَّرٌ سَالِمٌ (الزَيْدُونَ) ٢. أَسْمَاءٌ سِتَّةٌ (أَبُوكَ)	ضَمَّةٌ: ٢

١. ظَاهِرَةٌ: ٤

١. إِسْمٌ مُفْرَدٌ
 - مُنْصَرَفٌ: زَيْدٌ
 - غَيْرُ مُنْصَرَفٍ: أَحْمَدٌ
٢. جَمْعٌ تَكْسِيرٌ
 - مُنْصَرَفٌ: رِجَالٌ
 - غَيْرُ مُنْصَرَفٍ: مَسَاجِدُ
٣. جَمْعٌ مُؤَنَّثٌ سَالِمٌ: مُسَلِمَاتٌ
٤. فِعْلٌ مُضَارِعٌ صَحِيحٌ آخِرُ الَّذِي لَمْ يَتَّصِلْ بِآخِرِهِ شَيْئٌ: يَضْرِبُ

٢. مُقَدَّرَةٌ: ٥

١. إِسْمٌ مَقْصُورٌ: إِسْمٌ يَأْخُذُ بِرُؤُفَا أَلِفٍ لِأَرْمَةِ سَبْلُومٍ آخِرِ دِي فَتْحَةَ: مُوسَى
٢. إِسْمٌ مَقْصُورٌ: إِسْمٌ يَأْخُذُ بِرُؤُفَا يَاءٍ لِأَرْمَةِ سَبْلُومٍ آخِرِ دِي كَسْرَةَ: الْقَاضِي
٣. إِسْمٌ يَأْخُذُ بِمُضَافٍ قَدَا يَاءٍ مُتَكَلِّمٌ: غَلَامِي
٤. حِكَايَةٌ مُفْرَدٌ: أَكْبَرُ
٥. فِعْلٌ مُضَارِعٌ مُعْتَلٌ آخِرُ الَّذِي لَمْ يَتَّصِلْ بِآخِرِهِ شَيْئٌ:
*(أَلِفٌ): يَخْشَى * (وَاوٌ): يَغْرُو * (يَاءٌ): يَرْمِي

٢ إعراب نصب: ه علامة



١. إسم مفرد } مُنْصَرَفٍ
غَيْرُ مُنْصَرَفٍ
٢. جمع تكسير } مُنْصَرَفٍ
غَيْرُ مُنْصَرَفٍ
٣. إسم منقوص
٤. فعل مضارع صحيح آخر
الذي لم يتصل بآخره شيء
٥. فعل مضارع معتل واو / يائي
الذي لم يتصل بآخره شيء
١. إسم مفرد } مُنْصَرَفٍ
غَيْرُ مُنْصَرَفٍ
٢. جمع تكسير } مُنْصَرَفٍ
غَيْرُ مُنْصَرَفٍ
٣. إسم منقوص
٤. فعل مضارع صحيح آخر
الذي لم يتصل بآخره شيء
٥. فعل مضارع معتل واو / يائي
الذي لم يتصل بآخره شيء

٣ إعراب جر: ه علامة

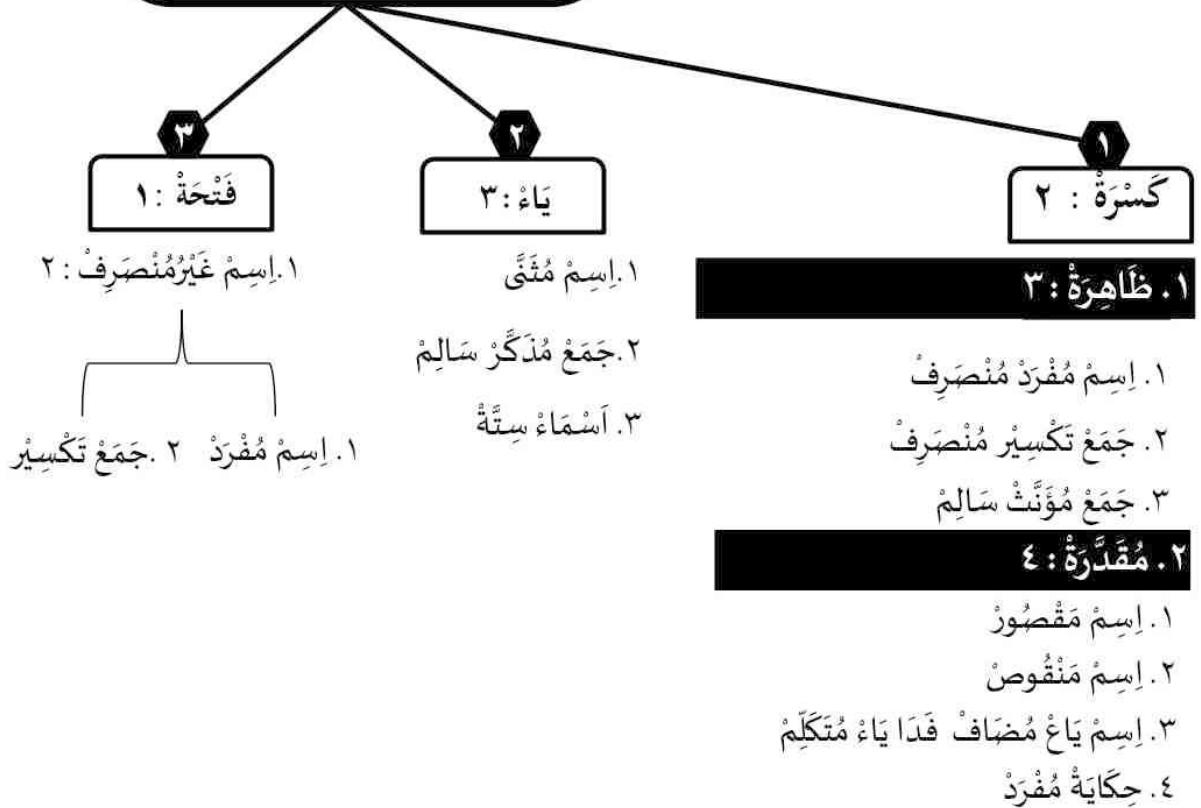

٤ اِعْرَابُ جَزْمٍ : ٢ عِلَامَةٌ

سُكُونٌ : ١

حَذْفٌ : ٢

١. فِعْلٌ مُضَارِعٌ صَحِيحٌ آخِرُ الَّذِي لَمْ يَتَّصِلْ بِآخِرِهِ شَيْئًا : لَمْ يَضْرِبْ

حَذْفُ حَرْفِ الْعِلَّةِ : ١

حَذْفُ النُّونِ : ١

١. فِعْلٌ مُضَارِعٌ مُعْتَلٌ آخِرُ الَّذِي لَمْ يَتَّصِلْ بِآخِرِهِ شَيْئًا :

١. أَفْعَالٌ خَمْسَةٌ :

* أَلِفٌ : لَمْ يَخْشَ * وَأُو : لَمْ يَغْزُ * يَاءٌ : لَمْ يَرْمِ

يَفْعَلًا تَفْعَلًا يَفْعَلُوا تَفْعَلُوا تَفْعَلِي

TABEL I'ROB				
جَزْمٌ	نَصَبٌ	رَفْعٌ		
كَسْرَةٌ ظَاهِرَةٌ	فَتْحَةٌ ظَاهِرَةٌ	ضَمَّةٌ ظَاهِرَةٌ	• إِسْمٌ مُفْرَدٌ مُنْصَرِفٌ	إِسْمٌ
فَتْحَةٌ ظَاهِرَةٌ	فَتْحَةٌ ظَاهِرَةٌ	ضَمَّةٌ ظَاهِرَةٌ	• إِسْمٌ مُفْرَدٌ غَيْرُ مُنْصَرِفٍ	
كَسْرَةٌ ظَاهِرَةٌ	فَتْحَةٌ ظَاهِرَةٌ	ضَمَّةٌ ظَاهِرَةٌ	• جَمْعٌ تَكْسِيرٌ مُنْصَرِفٌ	
فَتْحَةٌ ظَاهِرَةٌ	فَتْحَةٌ ظَاهِرَةٌ	ضَمَّةٌ ظَاهِرَةٌ	• جَمْعٌ تَكْسِيرٌ غَيْرُ مُنْصَرِفٍ	
كَسْرَةٌ	كَسْرَةٌ	ضَمَّةٌ	• جَمْعٌ مُؤَنَّثٌ سَالِمٌ	
يَاءٌ	يَاءٌ	أَلِفٌ	• إِسْمٌ مُثَنَّى	
يَاءٌ	يَاءٌ	وَأُو	• جَمْعٌ مُذَكَّرٌ سَالِمٌ	
يَاءٌ	أَلِفٌ	وَأُو	• أَسْمَاءٌ سِتَّةٌ	
كَسْرَةٌ مُقَدَّرَةٌ	فَتْحَةٌ مُقَدَّرَةٌ	ضَمَّةٌ مُقَدَّرَةٌ	• إِسْمٌ مَقْصُورٌ	
كَسْرَةٌ مُقَدَّرَةٌ	فَتْحَةٌ ظَاهِرَةٌ	ضَمَّةٌ مُقَدَّرَةٌ	• إِسْمٌ مَنْقُوصٌ	
كَسْرَةٌ مُقَدَّرَةٌ	فَتْحَةٌ مُقَدَّرَةٌ	ضَمَّةٌ مُقَدَّرَةٌ	• إِسْمٌ يَاءٌ مُضَافٌ فِدَا يَاءٌ مُتَكَلِّمٌ	
كَسْرَةٌ مُقَدَّرَةٌ	فَتْحَةٌ مُقَدَّرَةٌ	ضَمَّةٌ مُقَدَّرَةٌ	• حِكَايَةٌ مُفْرَدٌ	
جَزْمٌ	نَصَبٌ	رَفْعٌ		
سُكُونٌ	فَتْحَةٌ	ضَمَّةٌ	• فِعْلٌ مُضَارِعٌ صَحِيحٌ آخِرُ الَّذِي لَمْ يَتَّصِلْ بِآخِرِهِ شَيْئًا	فِعْلٌ
حَذْفُ حَرْفِ الْعِلَّةِ	فَتْحَةٌ مُقَدَّرَةٌ	ضَمَّةٌ مُقَدَّرَةٌ	• فِعْلٌ مُضَارِعٌ مُعْتَلٌ آخِرُ الَّذِي لَمْ يَتَّصِلْ بِآخِرِهِ شَيْئًا : أَلِفٌ	
حَذْفُ حَرْفِ الْعِلَّةِ	فَتْحَةٌ ظَاهِرَةٌ	ضَمَّةٌ مُقَدَّرَةٌ	وَأُو	
حَذْفُ حَرْفِ الْعِلَّةِ	فَتْحَةٌ ظَاهِرَةٌ	ضَمَّةٌ مُقَدَّرَةٌ	يَاءٌ	
حَذْفُ النُّونِ	حَذْفُ النُّونِ	نُونٌ	• أَفْعَالٌ خَمْسَةٌ	

إِعْرَابٌ

فُرُوبَهَاانِ اِخْرَ كَلِمَةً دِي سَبَبِكَاانِ بَرَقَا عَامِلٌ يَاغَ مَا سَوُوكَ
 دِي دَا لَمْ لَفْظُ اَتُو كَبِرَا ۲ يَا

: Perubahan Akhir kalimat disebabkan beberapa 'Amil yang masuk,
 Di dalam lafaz atau kira-kiranya.

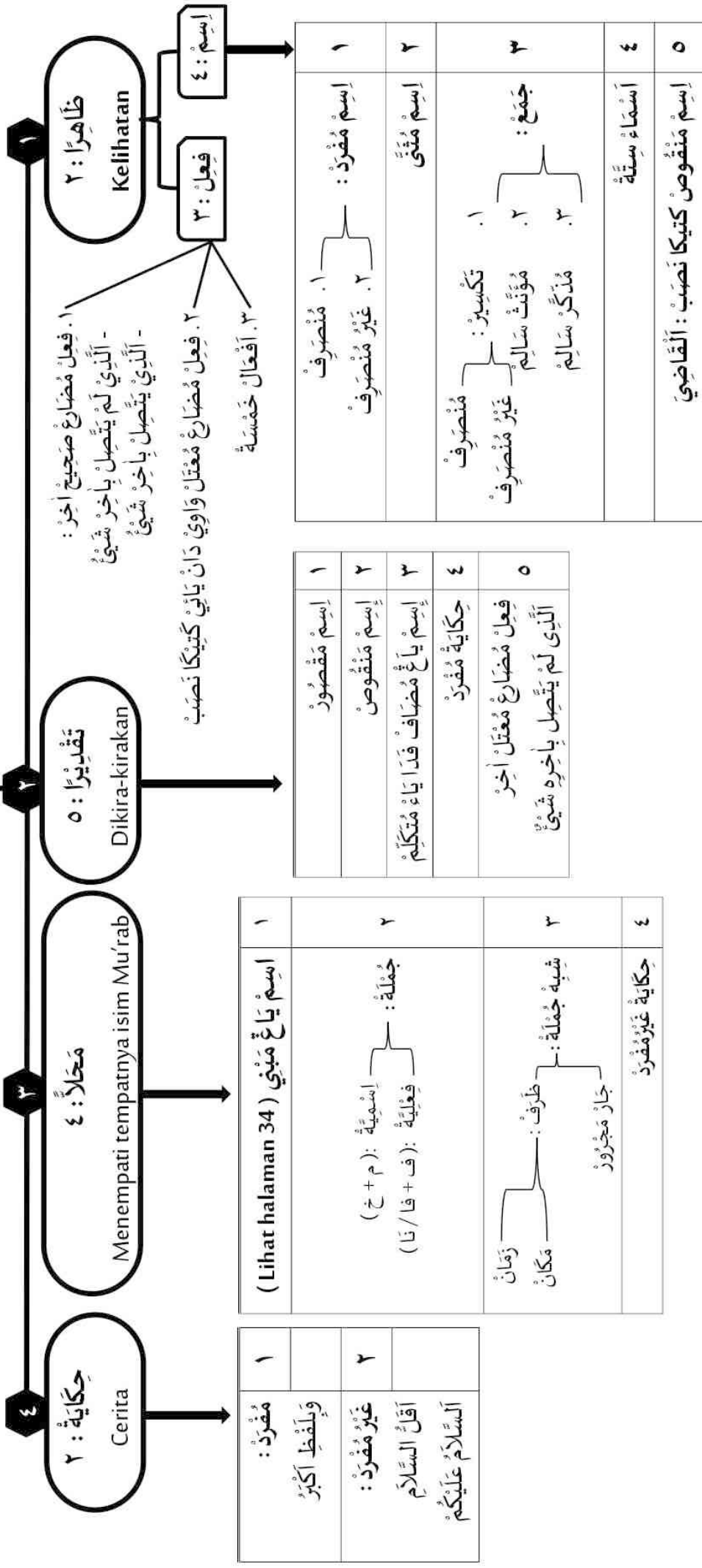

مُعْرَبٌ : ٢

: KALIMAH YANG BISA BERUBAH (Isim & Fi'il)

CONTOH – CONTOH PERUBAHAN KALIMAH

. ١ اِسْم	اِعْرَبْ كَلِمَةَ اِسْمٍ : ٣	رَفَع	نَصَب	جَز	
عَلَامَةٌ ظَاهِرَةٌ : ٥	١. اِسْمٌ مُفْرَدٌ : ٢ } مُنْصَرَفٌ غَيْرُ مُنْصَرَفٍ	زَيْدٌ	زَيْدًا	زَيْدٍ	
		أَحْمَدٌ	أَحْمَدًا	أَحْمَدٍ	
	٢. اِسْمٌ مُتَنَّى } تَكْسِيرٌ (٢) مُؤَنَّثٌ سَالِمٌ مُدَكَّرٌ سَالِمٌ	أَلزَيْدَانِ	أَلزَيْدَيْنِ	أَلزَيْدَيْنِ	
		رِجَالٌ	رِجَالًا	رِجَالٍ	
		مُسَلِّمَاتٌ	مُسَلِّمَاتٍ	مُسَلِّمَاتٍ	
عَلَامَةٌ مُقَدَّرَةٌ : ٤	٣. جَمْعٌ	أَلزَيْدُونَ	أَلزَيْدِينَ	أَلزَيْدِينَ	
	٤. اَسْمَاءٌ سِتَّةٌ	أَبُوكَ	أَبَاكَ	أَبِيكَ	
	٥. اِسْمٌ مَنْقُوصٌ كَتَبْتَكَ نَصَبٌ	-	أَلْقَاضِي	-	
	١. اِسْمٌ مَقْصُورٌ	مُوسَى	مُوسَى	مُوسَى	
	٢. اِسْمٌ مَنْقُوصٌ	أَلْقَاضِي	أَلْقَاضِي	أَلْقَاضِي	
عَلَامَةٌ مُقَدَّرَةٌ : ٤	٣. اِسْمٌ يَأُغِ مَضَافٌ فِدَا يَاءٌ مُتَكَلِّمٌ	غُلَامِي	غُلَامِي	غُلَامِي	
	٤. حِكَايَةٌ مُفْرَدٌ	أَكْبَرُ	أَكْبَرُ	أَكْبَرُ	
	. ٢ فِعْلٌ	اِعْرَبْ كَلِمَةَ فِعْلٍ اَدَا : ٣	رَفَع	نَصَب	جَزَم
	عَلَامَةٌ ظَاهِرَةٌ : ٣	١. فِعْلٌ مُضَارِعٌ صَحِيحٌ أُخِرَ الَّذِي لَمْ يَتَّصِلْ بِأَخِرِهِ شَيْءٌ	يَضْرِبُ	يَضْرِبُ	يَضْرِبُ
٢. فِعْلٌ مُضَارِعٌ مُعْتَلٌ وَاوِي / يَائِي الَّذِي لَمْ يَتَّصِلْ بِأَخِرِهِ شَيْءٌ كَتَبْتَكَ نَصَبٌ		-	يَغْرُوُ	يَرْمِي	
٣. أَفْعَالٌ خَمْسَةٌ		يَفْعَلَانِ	يَفْعَلَا	يَفْعَلَا	
عَلَامَةٌ مُقَدَّرَةٌ : ١	١. فِعْلٌ مُضَارِعٌ مُعْتَلٌ أُخِرَ الَّذِي لَمْ يَتَّصِلْ بِأَخِرِهِ شَيْءٌ : أَلِفٌ } وَاوٌ } يَاءٌ }	يَخْشَى	يَخْشَى	يَخْشَى	
		يَغْرُوُ	يَغْرُوُ	يَغْرُوُ	
		يَرْمِي	يَرْمِي	يَرْمِي	

Semua Perubahan Disebabkan Amil Yang Masuk

يَاغٌ مَرْفَعٌ، مَنَصَّبٌ، مَعَجَزَةٌ، مَنَجَزَةٌ

عَامِلٌ

Yang Merofa'kan, Menashobkan, Menjerkan. Menjazamkan

٢ مَعْنَوِيٌّ : ٢

(Tidak Kelihatan : 2)

١ لَفْظِيٌّ : ٣

(Kelihatan ; 3)

تَجَرُّدٌ	إِبْتِدَاءٌ
فِعْلٌ مُضَارِعٌ	مُبْتَدَأٌ
يَاغٌ سَفِيٌّ	
دَارِيٌّ عَامِلٌ	
نَوَاصِبٌ دَانٌ	
عَامِلٌ جَوَازِمٌ	
يَضْرِبُ	زَيْدٌ قَائِمٌ

حُرْفٌ : ٤	شِبْهٌ فِعْلٌ : ٨	فِعْلٌ : ٣
١ إِنَّ وَأَخَوَاتِهَا	١ مَصْدَرٌ	١ مَاضٍ
٢ عَامِلٌ نَوَاصِبٌ	٢ إِسْمٌ مَصْدَرٌ	٢ مُضَارِعٌ
٣ عَامِلٌ جَوَازِمٌ	٣ إِسْمٌ فَاعِلٌ	٣ أَمْرٌ
٤ حُرْفٌ جَرٌ	٤ إِسْمٌ مَفْعُولٌ	
	٥ صِفَةٌ مُشَبَّهَةٌ	
	٦ أَمْثَلَةٌ مُبَالِغَةٌ	
	٧ أَفْعَلٌ تَفْضِيلٌ	
	٨ إِسْمٌ فِعْلٌ	

SHIGOT صِيغَةٌ (BENTUK KATA)

٢ مُشْتَقٌّ : ١٤

(Dikeluarkan dari lafaz lain : 14)

١ جَامِدٌ : ٢

(Tidak dikeluarkan dari lafaz lain : 2)

٨ إِسْمٌ مَفْعُولٌ	١ فِعْلٌ مَاضٍ
٩ إِسْمٌ زَمَانٌ	٢ فِعْلٌ مُضَارِعٌ
١٠ إِسْمٌ مَكَانٌ	٣ فِعْلٌ أَمْرٌ
١١ إِسْمٌ آلَةٌ	٤ مَصْدَرٌ مِيمٌ
١٢ صِفَةٌ مُشَبَّهَةٌ	٥ مَصْدَرٌ ثَلَاثِيٌّ مَزِيدٌ
١٣ أَمْثَلَةٌ مُبَالِغَةٌ	٦ مَصْدَرٌ رُبَاعِيٌّ مَزِيدٌ
١٤ أَفْعَلٌ تَفْضِيلٌ	٧ إِسْمٌ فَاعِلٌ

(٢). مَعْنَى	(١). ذَاتٌ
نَمَّا فَكَرَجَانُ / كَجَادِيَانُ (مَصْدَرٌ / مُشْتَقٌّ مِنْهُ)	نَمَّا بَرَاعٌ / بَنَدَا
ضَرْبٌ، فَرَحٌ	اللَّهُ، إِنْسَانٌ، فَرَسٌ

PEMBAHASAN ISIM-ISIM YANG MABNI

إِسْمٌ ضَمِيرٌ ← إِسْمٌ يَأَعُ مُنَوْنَجُوكَاكَانَ مَعْنَى
أَكُو، كَامُو، دِينَا



: Semua Dhomir MUSTATIR itu MUTTASHIL

Dhomir MUSTATIR ada 2 :

- ١** **وَجُوبٌ : ٤**
١. فِعْلٌ أَمْرٌ مُفْرَدٌ
 - مَذَكَّرٌ مُخَاطَبٌ : اِضْرِبْ
 ٢. فِعْلٌ مُضَارِعٌ مُفْرَدٌ مَذَكَّرٌ
مُخَاطَبٌ : تَضْرِبْ
 ٣. فِعْلٌ مُضَارِعٌ مُتَكَلِّمٌ وَحْدَهُ :
أَضْرِبْ
 ٤. فِعْلٌ مُضَارِعٌ مُتَكَلِّمٌ مَعَ الْغَيْرِ :
نَضْرِبْ
- ٢** **جَوَازٌ : ٤**
١. فِعْلٌ مَاضٍ مُفْرَدٌ مَذَكَّرٌ
غَائِبٌ : ضَرَبَ
 ٢. فِعْلٌ مَاضٍ مُفْرَدٌ مُؤَنَّثٌ
غَائِبَةٌ : ضَرَبَتْ
 ٣. فِعْلٌ مُضَارِعٌ مُفْرَدٌ مَذَكَّرٌ
غَائِبٌ : يَضْرِبُ
 ٤. فِعْلٌ مُضَارِعٌ مُفْرَدٌ مُؤَنَّثٌ
غَائِبَةٌ : تَضْرِبُ

مُتَّصِلٌ				مُنْفَصِلٌ		
مَحَلُّ جَرٍّ : ٢		مَحَلُّ نَصَبٍ : ٢		مَحَلُّ رَفَعٍ	مَحَلُّ نَصَبٍ	مَحَلُّ رَفَعٍ
Mudhop Ilaih	Kemasuk ah Huruf Jer	بِالْحَرْفِ	بِالْفِعْلِ	رَفَعٌ	نَصَبٌ	رَفَعٌ
	بِهِ	إِنَّهُ	ضَرَبْتَهُ	ضَرَبَ	إِيَّاهُ	هُوَ
	بِهِمَا	إِنَّهُمَا	ضَرَبْتُهُمَا	ضَرَبَا	إِيَّاهُمَا	هُمَا
	بِهِمْ	إِنَّهُمْ	ضَرَبْتَهُمْ	ضَرَبُوا	إِيَّاهُمْ	هُمْ
	بِهَا	إِنَّهَا	ضَرَبْتَهَا	ضَرَبْتِ	إِيَّاهَا	هِيَ
	بِهِمَا	إِنَّهُمَا	ضَرَبْتُهُمَا	ضَرَبْتَنَا	إِيَّاهُمَا	هُمَا
	بِهِنَّ	إِنَّهُنَّ	ضَرَبْتُهُنَّ	ضَرَبْنَ	إِيَّاهُنَّ	هُنَّ
	بِكَ	إِنَّكَ	ضَرَبْتِكَ	ضَرَبْتِ	إِيَّاكَ	أَنْتَ
	بِكُمْ	إِنَّكُمْ	ضَرَبْتِكُمْ	ضَرَبْتُمَا	إِيَّاكُمَا	أَنْتُمَا
	بِكُمْ	إِنَّكُمْ	ضَرَبْتِكُمْ	ضَرَبْتُمْ	إِيَّاكُمْ	أَنْتُمْ
	بِكَ	إِنَّكَ	ضَرَبْتِكَ	ضَرَبْتِ	إِيَّاكَ	أَنْتِ
	بِكُمْ	إِنَّكُمْ	ضَرَبْتِكُمْ	ضَرَبْتُمَا	إِيَّاكُمَا	أَنْتُمَا
	بِكُنَّ	إِنَّكُنَّ	ضَرَبْتِكُنَّ	ضَرَبْتِنَّ	إِيَّاكُنَّ	أَنْتِنَّ
	بِي	إِنِّي / إِنِّي	ضَرَبْتِي	ضَرَبْتِ	إِيَّايَ	أَنَا
	بِنَا	إِنَّا	ضَرَبْتِنَا	ضَرَبْنَا	إِيَّانَا	نَحْنُ

POSISI TARKIB ISIM DLOMIR

١. إِسْمٌ ضَمِيرٌ بَارِزٌ مُنْفَصِلٌ مَحَلُّ رَفَعٍ : مُبْتَدَأٌ، فَاعِلٌ، نَائِبُ الْفَاعِلِ، ضَمِيرٌ فَصْلٌ
٢. إِسْمٌ ضَمِيرٌ بَارِزٌ مُنْفَصِلٌ مَحَلُّ نَصَبٍ : مَفْعُولٌ بِهِ
٣. إِسْمٌ ضَمِيرٌ بَارِزٌ مُتَّصِلٌ مَحَلُّ رَفَعٍ : فَاعِلٌ، نَائِبُ الْفَاعِلِ
٤. إِسْمٌ ضَمِيرٌ بَارِزٌ مُتَّصِلٌ مَحَلُّ نَصَبٍ : مَفْعُولٌ بِهِ، إِسْمِيَا إِنِّي/أَنَا
٥. إِسْمٌ ضَمِيرٌ بَارِزٌ مُتَّصِلٌ مَحَلُّ جَرٍّ : كَمَا سُوْكَانَ حُرُوفُ جَرٍّ مُضَافٌ إِلَيْهِ
٦. سَمَّوْا إِسْمٌ ضَمِيرٌ مُسْتَتِرٌ دِي تَرْكِيْبِ مُنْجَادِي فَاعِلٌ/نَائِبُ الْفَاعِلِ كَجَوَالِي فِعْلٍ أَمْرٌ مَيَا فَاعِلٌ

وَاقِعٌ

(PELETAKAN MAKNA ISIM DHOMIR)

مُذَكَّرٌ غَائِبٌ	مُفْرَدٌ	Dia lelaki satu	هُوَ	١
	تَثْنِيَّةٌ	Dia lelaki dua	هُمَا	٢
	جَمْعٌ	Dia Lelaki banyak	هُمْ	٣
مُؤَنَّثٌ غَائِبَةٌ	مُفْرَدٌ	Dia perempuan satu	هِيَ	٤
	تَثْنِيَّةٌ	Dia perempuan dua	هُمَا	٥
	جَمْعٌ	Dia perempuan banyak	هُنَّ	٦
مُذَكَّرٌ مُخَاطَبٌ	مُفْرَدٌ	Kamu lelaki satu	أَنْتَ	٧
	تَثْنِيَّةٌ	Kamu lelaki dua	أَنْتُمَا	٨
	جَمْعٌ	Kamu lelaki banyak	أَنْتُمْ	٩
مُؤَنَّثٌ مُخَاطَبَةٌ	مُفْرَدٌ	Kamu perempuan satu	أَنْتِ	١٠
	تَثْنِيَّةٌ	Kamu perempuan dua	أَنْتُمَا	١١
	جَمْعٌ	Kamu perempuan banyak	أَنْتُنَّ	١٢
مُتَكَلِّمٌ وَحْدَهُ		Saya sendirian	أَنَا	١٣
مُتَكَلِّمٌ مَعَ الْغَيْرِ		Kami / Kita	نَحْنُ	١٤

CARA MENTARKIB ⇒ هُوَ قَائِمٌ

هُوَ: كَلِمَةٌ إِسْمٌ ضَمِيرٌ، مَبْنِيٌّ سَبَبٌ تِيدَاكُ بِيَسَا بَرُوبَهُ، مَبْنِيٌّ فَتَحَةً، مَحَلُّ رَفْعٍ،

سَبَبٌ مُبْتَدَأٌ إِسْمٌ ضَمِيرٌ، مَعْرِفَةٌ سَبَبٌ إِسْمٌ ضَمِيرٌ بَارِزٌ مُنْفَصِلٌ، وَاقِعٌ مُفْرَدٌ مُذَكَّرٌ غَائِبٌ، مَعْنَايَا دِيَا لِّلَاكِي سَاتُو

قَائِمٌ: كَلِمَةٌ إِسْمٌ، سَبَبٌ تَنْوِينٌ، مُعْرَبٌ سَبَبٌ بِيَسَا بَرُوبَهُ، بَرُوبَهِيَا: قَائِمٌ - قَائِمًا - قَائِمٌ

إِعْرَابِيَا رَفْعٌ، سَبَبٌ خَبَرِيَا مُبْتَدَأٌ، عَلَامَتِيَا ضَمَّةٌ ظَاهِرَةٌ، سَبَبٌ إِسْمٌ مُفْرَدٌ مُنْصَرَفٌ، نَكْرَةٌ سَبَبٌ تِيدَاكُ آدَا آلُ تَعْرِيفٌ نَمُونٌ بِيَسَا دِي مَاسُوكِي آلُ تَعْرِيفٌ، صِيغَةٌ مُشْتَقٌ إِسْمٌ فَاعِلٌ،

بِنَاءٌ أَجُوفٌ وَآوِي

مَاضِيِيَا: قَامَ يَقُومُ قَوْمًا وَقِيَامًا وَقَامَةً وَمَقَامًا فَهُوَ قَائِمٌ وَذَلِكَ مَقُومٌ قُمْ لَا تَقُمْ مَقَامًا ٢ مَقُومٌ

إِعْلَالٌ: قَائِمٌ أَصْلُهُ قَاوِمٌ عَلَى وَزْنِ فَاعِلٍ قَلْبِتِ الْوَاوِ هَمَزَةٌ لُفُوعَهَا بَعْدَ الْإِفِ زَائِدَةٌ

مَعَ كَوْنِهَا عَيْنٌ إِسْمٌ فَاعِلٌ فَصَارَ قَائِمٌ، مَعْنَايَا بَرْدِيْرِي

ظرف	جمع	مثنى	مفرد		
مكان	مذكر - مؤنث	مؤنث	مذكر	مؤنث	
هنا هنا هنا هنا	أولاء، آلاء، أولى، ألى، هلاء، أولاء، أولاء، أولاء، هولاء	تان، تين	ذان، ذين	ذه، ذي، ذهي، ذه، ذه، ذات، تا، تي، تري، ته، ته	مؤنث
هنا هنا هنا هنا		تان، تانك، تينك، تائينك، تئينك	ذان، ذين، دانك، دينك، ذانينك، ذانينك	تلك، تيك، تيك، ذيك، تيك، ذيك	مؤنث
ثم ثم ثم ثم	أولئك، أولاك، أولئك، أولاك	تينك، تانك	ذانك، ذينك	تلك، تلك، تيك، تالك	ذلك، آلك

KETERANGAN:

هذا
ها : حُرْفُ تَنْبِيْهٍ
ذا : اِسْمُ اِشَارَةِ قَرِيْبٍ
ذلك
ذا : اِسْمُ اِشَارَةِ
ل : مَعْنَى بَعِيْدٍ \ تَوْكِيْدٌ
ك / ك : حُرْفُ خِطَابٍ

قياس لغوي اسم اشارة قريب				
	محل رفع	محل نصب	محل جر	
اسم مفرد	هذا	هذا	هذا	مذكر
مثنى	هذان	هذين	هذين	
جمع	هؤلاء	هؤلاء	هؤلاء	
اسم مفرد	هذه	هذه	هذه	مؤنث
مثنى	هاتان	هاتين	هاتين	
جمع	هؤلاء	هؤلاء	هؤلاء	

قياس لغوي اسم اشارة بعيد : ذلك ذلك ذلك
ذالك ذالك ذالك
ذالك ذالك ذالك
ذالك ذالك ذالك

*صِلَةٌ : جُمْلَةٌ / شِبْهُ جُمْلَةٍ يَأَعُ جَائِزُهُ سِتْلَادَةُ إِسْمٍ مَوْصُولٌ *عَائِدٌ : ضَمِيرٌ يَأَعُ كَمَبَالِي فَدَا إِسْمٌ مَوْصُولٌ

جَاءَ	زَيْدٌ	الَّذِي	قَامَ	أَبُوهُ	عَائِدٌ ←
عَامِلٌ	فَاعِلٌ	إِسْمٌ مَوْصُولٌ	صِلَةٌ		

مَوْصُولٌ

إِسْمِيٌّ : ٢

حَرْفِيٌّ : ٥

Hanya Butuh Shilah, Tidak Butuhkan 'Aid

(أَنَّ، كَيْ، مَا، لَوْ)

حَاصٌّ / نَاصٌّ : ٨

الَّذِي، الَّلَّذَانِ، الَّلَّذَيْنِ، الَّتِي، الَّلَّتَانِ، الَّلَّتَيْنِ، الَّلَّاتِي، الَّلَّلَاتِي، الَّلَّلَوَاتِي

• قِيَاسٌ لُغَوِيٌّ إِسْمٌ مَوْصُولٌ نَاصٍ

مُشْتَرَكٌ : ٦

مَا . مَنْ . أَيُّ . آلَ، ذُو، ذَا
مَبْنِي أَيُّ مَبْنِي

مُعْرَبٌ مَبْنِي

• مُشْتَرَكٌ

مَحَلُّ رَفَعٍ	مَحَلُّ نَصَبٍ	مَحَلُّ جَرِّ
مَنْ	مَنْ	مَنْ
مَنْ	مَنْ	مَنْ
مَنْ	مَنْ	مَنْ
مَنْ	مَنْ	مَنْ
مَنْ	مَنْ	مَنْ
مَنْ	مَنْ	مَنْ

مَحَلُّ رَفَعٍ	مَحَلُّ نَصَبٍ	مَحَلُّ جَرِّ	
الَّذِي	الَّذِي	الَّذِي	مُفْرَدٌ مُذَكَّرٌ غَائِبٌ
الَّلَّذَانِ	الَّلَّذَيْنِ	الَّلَّذَيْنِ	تَثْنِيَةٌ مُذَكَّرٌ غَائِبٌ
الَّلَّذَيْنِ	الَّلَّذَيْنِ	الَّلَّذَيْنِ	جَمْعٌ مُذَكَّرٌ غَائِبٌ
الَّتِي	الَّتِي	الَّتِي	مُفْرَدٌ مُؤَنَّثٌ غَائِبَةٌ
الَّلَّتَانِ	الَّلَّتَيْنِ	الَّلَّتَيْنِ	تَثْنِيَةٌ مُؤَنَّثٌ غَائِبَةٌ
الَّلَّلَاتِي	الَّلَّلَاتِي	الَّلَّلَاتِي	جَمْعٌ مُؤَنَّثٌ غَائِبَةٌ

صِلَةٌ

شِبْهُ جُمْلَةٍ : ٣

جُمْلَةٌ : ٢

ظَرَفٌ	جَارٌ مَجْرُورٌ	صِفَةٌ صَرِيحَةٌ
إِسْمِيَّةٌ (م + خ)	فِعْلِيَّةٌ (ف + فا / نا)	
١. زَمَانٌ		١. إِسْمٌ فَاعِلٌ
٢. مَكَانٌ		٢. إِسْمٌ مَفْعُولٌ

: TIDAK BISA DIJADIKAN SILAH

إِسْمِيَالًا بِرُؤْفَا مُفْرَدٌ

٧

فَعْمَلَانٌ لَا لِنَفْسِ الْجِنْسِ : تَنْصِبُ النِّكَرَاتِ بَعِيرَ تَنْوِينٍ وَتَرْفَعُ الْحَبْرَ

(MENASABKAN ISIM NAKIROH DENGAN TANPA DITANWIN DAN MEROFA'KAN KHOBARNYA)

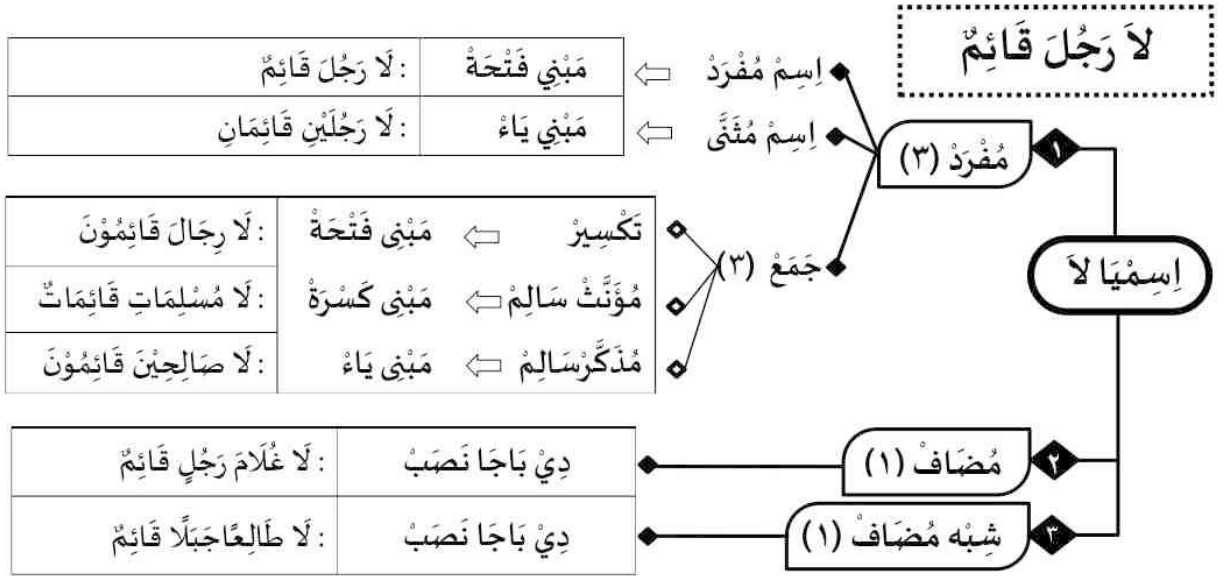

بَاغِ تَيْدَاكَ مَمْنُوهِي شَرْطٌ

• شَرْطٌ شَرْطٌ لَا لِنَفْيِ الْجِنْسِ : ٣

لَا زَيْدٌ قَائِمٌ -	لَا رَجُلٌ قَائِمٌ	١. إِسْمٌ دَانَ خَبْرِيَا هَارُوسٌ نَكِرَةٌ
لَا فِي الدَّارِ رَجُلٌ -		٢. أَنْتَرَا لَا دَانَ إِسْمِيَا تَيْدَاكَ أَذَا فَمِيْسَه
جِئْتَ بِلَا زَادٍ -		٣. لَا تَيْدَاكَ دِي مَاسُوكِي حُرْفٌ جَزْ

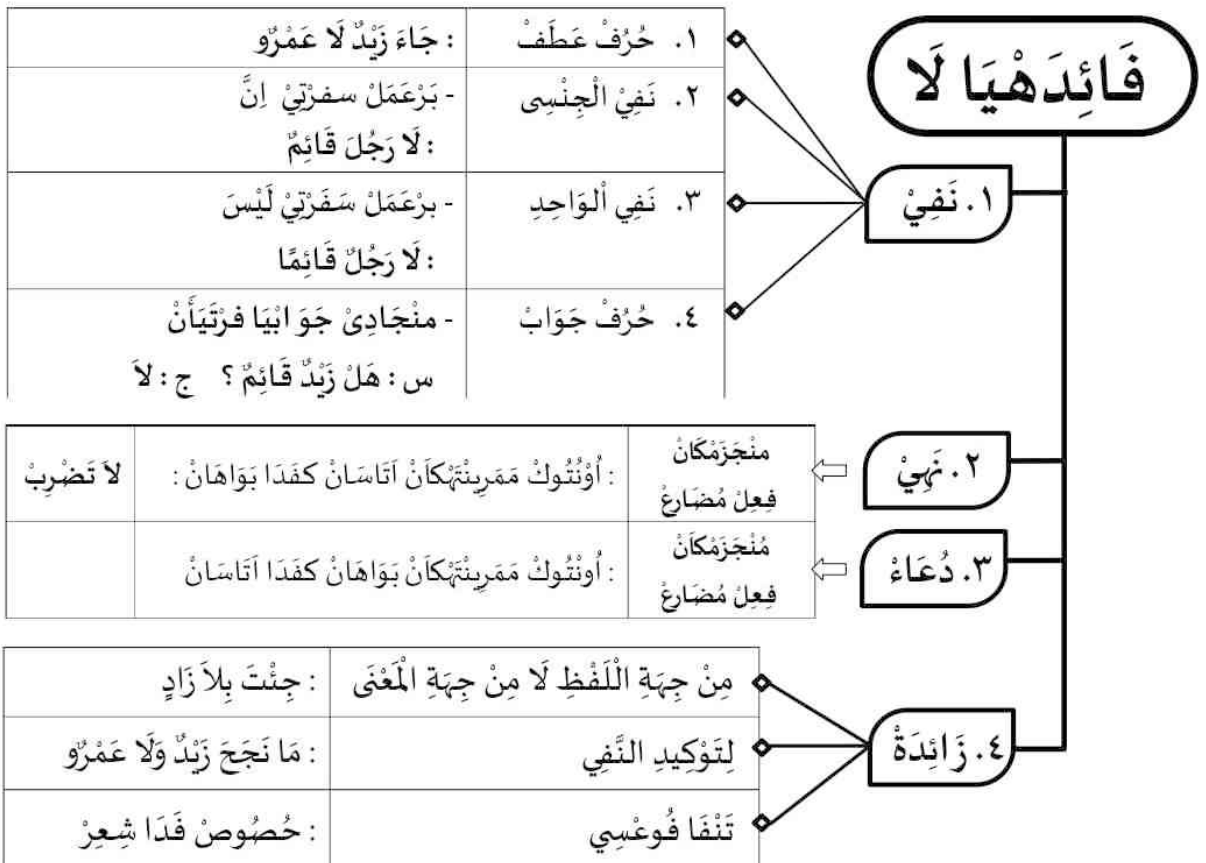

: اِسْمٌ يَاعُ دِي بَجَا نَصَبٌ يَاعُ جَاتُوهُ سَتَلَاةُ حُرْفُ نِدَاءِ

: Isimyang Dibaca Nashab, Yang Jatuh Setelah Huruf Nida'

يَا زَيْدُ

حُرْفُ نِدَاءِ مُنَادَى

حُرْفُ نِدَاءِ آدَا ٨: أ أَي أَي يَا أَيَا هَيَا وَآ

١	مُفْرَدٌ عَلَمٌ	مَبْنِي ضَمَّةً / رَفَعٌ	: يَا زَيْدُ، يَا زَيْدَانِ، يَا زَيْدُونَ
٢	نَكْرَةٌ مَقْصُودَةٌ	مَبْنِي ضَمَّةً / رَفَعٌ	: يَا رَجُلُ
٣	نَكْرَةٌ غَيْرُ مَقْصُودَةٌ	نَصَبٌ	: يَا رَجُلًا
٤	مُضَافٌ	نَصَبٌ	: يَا عَبْدَ اللَّهِ
٥	شِبْهُ مُضَافٍ	نَصَبٌ	: يَا طَالِعًا جَبَلًا

مُنَادَى

أَقَابِلًا مُنَادَى دِي بَرِي أَل مَكَا وَاجِبُ دِي بَرِي تَمَبَهَانُ سَلَةٌ سَاتُو دَارِي ٤

	تَمَبَهَانُ نِدَاءِ	وَأَقَعُ	جُونْتُوهُ
١	أَيُّهَا	مُدَكَّرٌ	يَا أَيُّهَا النَّبِيُّ
٢	أَيُّهَا	مُؤَنَّثٌ	يَا أَيُّهَا النَّفْسُ الْمُطْمَئِنَّةُ
٣	هَذَا	مُدَكَّرٌ	يَا هَذَا الْوَلَدُ
٤	هَذِهِ	مُؤَنَّثٌ	يَا هَذِهِ الْبِنْتُ

كَجُوَالِي فِدَا لَفْظُ اللَّهِ مَكَا تَيَدَاكُ بُؤْلِيَهُ دِي بَرِي تَامَبَهَانُ دِي آتَاسُ : يَا اللَّهُ.
لَفْظُ يَا اللَّهُ: يَا بُؤْلِيَهُ دِي كَنْتِي مِيمٌ يَاعُ بَرْتَشْدِيدُ دِي آخِرُ اللَّهِ مُنْجَادِي أَللَّهُمَّ

: هَيْتُو عَانُ يَاعُ تَرَسُوسُونُ دَارِي أَعَكَا ١١ سَمْفِي ١٩ حُكُومِيَا مَبْنِي فَتْحَةٌ

عَدَدُ مُرَكَّبٌ

١٩	١٨	١٧	١٦	١٥	١٤	١٣	١٢	١١
تَاسِعَ	ثَامِنَ	سَابِعَ	سَادِسَ	خَامِسَ	رَابِعَ	ثَالِثَ	ثَانِيَ	حَادِيَ
عَشَرَ	عَشَرَ	عَشَرَ	عَشَرَ	عَشَرَ	عَشَرَ	عَشَرَ	عَشَرَ	عَشَرَ

سَلَاتِينُ إِحْدَى، ثَانِي، حَادِي دَانُ عَدَدُ مُرَكَّبٌ	ظَاهِرَةٌ
ثَانِي	مُقَدَّرَةٌ
إِحْدَى،	
أَلْحَادِي	

• سَلَاتِينُ هَيْتُو عَانُ ١١-١٩ حُكُومِيَا مُعْرَبٌ

قَبْلُ، بَعْدُ، غَيْرُ يَاعُ مُضَافٍ إِلَهِيَا دِي بُوَاعُ ← جُونْتُوهُ: أَمَّا بَعْدُ

إِسْمٌ

مَعْرِفَةٌ: ٧
Khusus

تيداك اذا آل تعريف نمون بيسا دي ماسوكي آل تعريف: رَجُلٌ
Tidak ada AL ta'rif namun bisa dimasuki AL ta'rif

نَكْرَةٌ
Umum

٧	٦	٥	٤	٣	٢	١
مُنَادَى نَكْرَةٌ مَقْصُودَةٌ	إِسْمٌ يَأَعُ مُضَافٌ قَدَا إِسْمٌ مَعْرِفَةٌ	إِسْمٌ يَأَعُ آدَا آل تَعْرِيفِيًّا	إِسْمٌ مَوْصُولٌ	إِسْمٌ إِشَارَةٌ	إِسْمٌ عَلَمٌ	إِسْمٌ ضَمِيرٌ
يَارَجُلُ	عَلَامٌ زَيْدٌ	آلرَجُلُ	آلَّذِي	هَذَا	آللَّهُ ، زَيْدٌ	هُوَ ، هُمَا ، هُمُ ...

إِسْمٌ عَلَمٌ

Nama Tertentu

جِنْسٌ: ٣
Nama Kelompok

شَخْصٌ: ٣
Nama Perorangan

أَسْمَاءُ	١. أَسْمَى: ٢ Nama Asli
فِرْعَوْنُ	٢. لَقَبٌ Nama Julukan
آبِي جَعْدَةٌ / أُمُّ عَرِيْطُ	٣. كُنْيَةٌ Yang diawali dengan: آبُ / أُمُّ

فِرْعَوْنُ → ١. مُرْتَجَلٌ
آلْعَرِيْزُ → ٢. مَنَقُولٌ

مُرْتَجَلٌ: تَيْدَاكْ دِي كَلُورْكَانُ دَارِي لَفْظُ لَائِنُ
(آللَّهُ ، عَمْرُ)
مَنَقُولٌ: دِي كَلُورْكَانُ دَارِي لَفْظُ لَائِنُ
(مُحَمَّدٌ ، زَيْدٌ)

زَيْدٌ	١. أَسْمَى Nama Asli
أُسْتَاذُ ، زَيْنُ آلْعَابِدِيْنُ	٢. لَقَبٌ Nama Julukan
آبُو بَكْرٍ / أُمُّ كُلْتُوْمُ	٣. كُنْيَةٌ Yang diawali dengan: آبُ / أُمُّ

آل

إِسْمٌ مُوَصَّلٌ مُشْتَرِكٌ

Masuk Pada: صِفَةٌ صَرِيحَةٌ

إِسْمٌ فَاعِلٌ
إِسْمٌ مَفْعُولٌ

الْمَضْرُوبُ

(الَّذِي ضَرَبَ)

الضَّارِبُ

(الَّذِي ضَرَبَ)

إِسْمٌ ضَمِيرٌ : غَلَامِي

إِسْمٌ عَلَمٌ : غَلَامٌ زَيْدٌ

إِسْمٌ إِشَارَةٌ : غَلَامٌ هَذَا

إِسْمٌ مُوَصَّلٌ : غَلَامٌ الَّذِي قَامَ أَبُوهُ

إِسْمٌ يَأْتِي آدَا آلَ يَا : غَلَامٌ الرَّجُلِ

حُرْفٌ آدَا : ٢

حُرْفٌ زَائِدَةٌ : ٢

غَيْرُ لَزْمَةٍ / عَارِضَةٌ

Datang Baru

* ضَرُورَةٌ شِعْرٌ : التَّضَمُّنُ

* لَمَحَ الْأَصْلُ : التَّضَمُّنُ، الرَّشِيدُ

لَزْمَةٌ

Asli

آلَاتٌ، الْعَرَى، الَّذِي

الَّتِي، اللِّدَانُ، آلَانٌ

حُرْفٌ تَعْرِيفٌ : ٢

جَلَسِيَّةٌ : ٣

تَعْرِيفُ الْمَاهِيَةِ :

وَجَعَلْنَا مِنَ الْمَاءِ كُلَّ شَيْءٍ حَيًّا

٢ إِسْتِغْرَاقِ الْأَفْرَادِ :

خَلِقَ الْإِنْسَانَ ضَعِيفًا

٣ إِسْتِغْرَاقِ خَصَائِصِ الْأَفْرَادِ :

أَنْتَ الرَّجُلُ عَلِمًا

عَهْدِيَّةٌ : ٣

١ عَهْدِي ذِكْرِي :

فِي رُجَايَةِ الرَّجَايَةِ

٢ عَهْدِي ذَهَبِي :

إِذْهَمَا فِي الْفَارِ

٣ عَهْدِي خُضُورِي :

الْيَوْمَ اكْمَلْتُمْ لَكُمْ دِينَكُمْ

DEVINISI (TA'RIF)

١	إِسْمٌ مُفْرَدٌ	- إِسْمٌ يَأَعُ مُنُونُجُوكَكَانَ مَعْنَى سَأَتُوا: (زَيْدٌ زَيْدًا زَيْدٌ)
٢	إِسْمٌ مُنْتَى / إِسْمٌ تَثْنِيَّةٌ	- إِسْمٌ يَأَعُ مُنُونُجُوكَكَانَ مَعْنَى دُووَا يَأَعُ أَحْيِرِيَا بَرُوْفَا أَلْفُ نُونٌ / يَاءٌ نُونٌ يَأَعُ سَبَلُومٌ أَحْيِرُ دِي فَتْحَةً: (الرَّيْدَانُ - الرَّيْدَيْنِ، الرَّيْدَيْنِ)
٣	جَمْعٌ تَكْسِيرٌ	- إِسْمٌ يَأَعُ مُنُونُجُوكَكَانَ مَعْنَى بِيَاكُ يَأَعُ بَرُوْبُهُ دَارِي بَنْتُوْكَ مُفْرَدٌ يَأَعُ: رَجَالٌ- كُتُبٌ- فَلَكُ (رَجَالٌ دَارِي رَجُلٌ، كُتُبٌ دَارِي كِتَابٌ، فَلَكُ دَارِي فَلَكٌ)
٤	جَمْعٌ مُؤَنَّثٌ سَالِمٌ	- إِسْمٌ يَأَعُ مُنُونُجُوكَكَانَ مَعْنَى بِيَاكُ يَأَعُ أَحْيِرِيَا دِي بَرِي تَمَهَانُ أَلْفُ تَاءٌ: مُسَلِمَاتٌ، مُسَلِمَاتٍ، مُسَلِمَاتٍ (مُؤَنَّثٌ) مَنصُوبَاتٌ، مَنصُوبَاتٍ، مَنصُوبَاتٍ (مُدَكَّرٌ)
٥	جَمْعٌ مُدَكَّرٌ سَالِمٌ	- إِسْمٌ يَأَعُ مُنُونُجُوكَكَانَ مَعْنَى لَلَاكِي بِيَاكُ يَأَعُ أَحْيِرُ بَرُوْفَا وَوَا نُونٌ / يَاءٌ نُونٌ سَبَلُومٌ يَاءٌ دِي كَسْرَةً: (الرَّيْدُونُ، الرَّيْدَيْنِ، الرَّيْدَيْنِ)
٦	أَسْمَاءُ سِنَّةٌ	- أَبُوكُ، أَحُوكُ، حَمُوكُ، فُوكُ، دُومَالُ، هُنُوكُ
٧	مُنصَرَفٌ	- إِسْمٌ يَأَعُ آدَا تَنُوِينُ، أَلُ، مُضَافٌ: (زَيْدٌ، أَلْحَمْدُ، رَبِّ الْعَالَمِينَ)
٨	غَيْرُ مُنصَرَفٌ	- إِسْمٌ يَأَعُ تَيْدَاكُ آدَا تَنُوِينُ، أَلُ، مُضَافٌ: (أَحْمَدُ، مَسَاجِدُ)
٩	فِعْلٌ مُضَارِعٌ صَحِيحٌ آخِرٌ	- فِعْلٌ مُضَارِعٌ يَأَعُ أَحْيِرِيَا بَرُوْفَا حُرْفُ صَحِيحٌ: (يَضْرِبُ)
١٠	حُرْفٌ صَحِيحٌ آدَا: ٢٦	ء ب ت ث ج ح خ د ذ ر ز س ش ص ض ط ظ ع غ ف ق ك ل م ن هـ
١١	فِعْلٌ مُضَارِعٌ مُعْتَلٌ آخِرٌ	- فِعْلٌ مُضَارِعٌ يَأَعُ أَحْيِرِيَا بَرُوْفَا حُرْفُ عِلَّةٌ: (يَخْشَى، يَغْزُو، يَرْمِي)
١٢	حُرْفٌ عِلَّةٌ آدَا: ٣	ا- و ي
١٣	الَّذِي لَمْ يَتَّصِلْ بِآخِرِهِ شَيْءٌ	- فِعْلٌ مُضَارِعٌ يَأَعُ أَحْيِرِيَا تَيْدَاكُ بَرُوْفَا أَلْفُ تَثْنِيَّةٌ، وَوَا جَمْعٌ دَانَ يَاءٌ مُؤَنَّثٌ مُخَاطَبَةٌ: (يَضْرِبُ)
١٤	الَّذِي يَتَّصِلُ بِآخِرِهِ شَيْءٌ / أَفْعَالٌ حَمْسَةٌ	- فِعْلٌ مُضَارِعٌ يَأَعُ أَحْيِرِيَا بَرُوْفَا أَلْفُ تَثْنِيَّةٌ، وَوَا جَمْعٌ دَانَ يَاءٌ مُؤَنَّثٌ مُخَاطَبَةٌ
١٥	أَفْعَالٌ حَمْسَةٌ: ٥	- يَفْعَلَانِ، تَفْعَلَانِ، يَفْعَلُونَ، تَفْعَلُونَ، تَفْعَلِينَ
١٦	إِسْمٌ مَقْصُورٌ	- إِسْمٌ يَأَعُ أَحْيِرِيَا بَرُوْفَا أَلْفُ لَازِمَةٌ يَأَعُ سَبَلُومٌ آخِرُ دِي فَتْحَةً: (حُبْلَى، حُبْلَى، حُبْلَى)
١٧	إِسْمٌ مُنْقُوصٌ	- إِسْمٌ يَأَعُ أَحْيِرِيَا بَرُوْفَا يَاءٌ لَازِمَةٌ يَأَعُ سَبَلُومٌ آخِرُ دِي كَسْرَةً: (الْقَاضِي، الْقَاضِي، الْقَاضِي)
١٨	إِعْرَبَ ظَاهِرًا	- فَرُوبَهَانَ يَأَعُ تَرَلَمَاتُ دِي آخِرُ كَلِمَةٌ: (زَيْدٌ، زَيْدًا، زَيْدٌ- يَضْرِبُ، يَضْرِبُ، يَضْرِبُ)
١٩	إِعْرَبَ تَقْدِيرًا	- فَرُوبَهَانَ يَأَعُ دِي كَبْرًا كَبْرًا كَانُ دِي آخِرُ كَلِمَةٌ: (مُوسَى، مُوسَى، مُوسَى)
٢٠	إِعْرَبَ مَحَلًّا	- فَرُوبَهَانَ يَأَعُ هَيَا مَنَمَقَاتِي إِسْمٌ يَأَعُ مُعْرَبٌ: (هُوَ قَائِمٌ)
٢١	إِعْرَبَ حِكَايَةً	- فَرُوبَهَانَ يَأَعُ دِي كَبْرًا كَبْرًا كَانُ (حِكَايَةٌ مُفْرَدٌ) / مُنَمَقَاتِي إِسْمٌ مُعْرَبٌ فَدَا لَقَطُ يَأَعُ دِي جَرِيَتَاكَانُ (حِكَايَةٌ غَيْرُ مُفْرَدٌ)

إِسْمٌ يَأَعُ تَيْدَاكَ إِذَا تَنْوِينُ، أَلٌ، مُضَافٌ
جُونْتَهُوَهْ : أَحْمَدُ، مَسَاجِدُ

إِسْمٌ غَيْرُ مُنْصَرَفٍ

ISIM GHOIRU MUNSHORIF : Isim yang tidak ada TANWIN, AL atau MUDHOF

مُنْصَرَفٌ : زَيْدٌ، أَحْمَدُ، رَبِّ الْعَالَمِينَ	❶	❷	إِسْمٌ مُفْرَدٌ : ٢
غَيْرُ مُنْصَرَفٍ : أَحْمَدُ			
مُنْصَرَفٌ : رِجَالٌ، الْمَسَاجِدُ، مَسَاجِدُكَ	❶	❷	جَمْعٌ تَكْسِيرٌ : ٢
غَيْرُ مُنْصَرَفٍ : مَسَاجِدُ			

عِلَّتِيَا إِسْمٌ غَيْرُ مُنْصَرَفٍ : ٩

إِجْمَعُ وَزْنَ عَادِلًا أَيْتَ بِمَعْرِفَةٍ رَكِبَ وَرَدَ عَجْمَةً فَالْوَصْفُ قَدْ كَمَلَا

٩	٨	٧	٦	٥	٤	٣	٢	١
صِفَةٌ	عَجْمِيَّةٌ	زِيَادَةُ أَلِفِ نُونٍ	تَرْكِيْبٌ مَرْجِي	عَلْمِيَّةٌ	تَأْنِيْثٌ	عَدَلٌ	وَزْنٌ فِعْلٌ	صَيْغَةُ مُنْتَهَى الْجُمُوعِ

١. مَقَاعِلٌ : مَسَاجِدُ	❶	صَيْغَةُ مُنْتَهَى الْجُمُوعِ : ٢
٢. مَقَاعِيْلٌ : دَنَائِيْرٌ		
١. مَقْصُورَةٌ : حُبْلَى	❷	تَاءُ نَيْثٍ بِالْأَلِفِ
٢. مَمْلُودَةٌ : صَخْرَاءُ		

عِلَّةٌ وَاحِدَةٌ مَقَامَ الْعِلَّتَيْنِ : ٢

عِلَّةٌ إِسْمٌ غَيْرُ مُنْصَرَفٍ
مَنْعُ الصَّرْفِ

١. عَدَلٌ	١. صِفَةٌ : ثَلَاثٌ	٢. عَلْمِيَّةٌ : عَمْرٌ
٢. وَزْنٌ فِعْلٌ	١. صِفَةٌ : أَحْسَنُ	٢. عَلْمِيَّةٌ : أَحْمَدُ
٣. زِيَادَةُ أَلِفِ نُونٍ	١. صِفَةٌ : سَكَرَانُ	٢. عَلْمِيَّةٌ : رَمَضَانُ
٤. تَاءُ نَيْثٍ	- بِالتَّاءِ (عَلْمِيَّةٌ) : فَاطِمَةُ - بِالمَعْنَى (عَلْمِيَّةٌ) : زَيْدٌ نَمَّا لِلاَكِي يَأَعُ دِي كُونَاكَانَ فَرْمُفُوَانُ	
٥. عَجْمِيَّةٌ	عَلْمِيَّةٌ : إِبْرَاهِيْمُ	
٦. تَرْكِيْبٌ مَرْجِي	عَلْمِيَّةٌ : حَضْرَمَوْتُ، بَعْلَبَنْكٌ	

عِلَّتَيْنِ : ٨

صِفَةٌ : ٣

١. عَدَلٌ	مَثْنَى
٢. وَزْنٌ فِعْلٌ	أَحْسَنُ
٣. زِيَادَةُ أَلِفِ نُونٍ	سَكَرَانُ

عَلْمِيَّةٌ : ٧

٧	٦	٥	٤	٣	٢	١
تَرْكِيْبٌ مَرْجِي	عَجْمِيَّةٌ	تَاءُ نَيْثٍ بِالمَعْنَى	تَاءُ نَيْثٍ بِالتَّاءِ	زِيَادَةُ أَلِفِ نُونٍ	وَزْنٌ فِعْلٌ	عَدَلٌ
حَضْرَمَوْتُ، بَعْلَبَنْكٌ	إِبْرَاهِيْمُ	زَيْدٌ	فَاطِمَةُ	رَمَضَانُ	أَحْمَدُ	عَمْرٌ

٢ نَائِبُ الْفَاعِلِ

إِسْمٌ يَأْغُ دِي بَا جَا رَفَعُ / يَأْغُ دِي تَاءُ وِيلِ ، سَبَلُومِيَا بَرُوفَا فِعْلُ / شِبِهَ فِعْلِ مَبْنِي مَجْهُولُ
 Isim yg dibaca Rofa'/yang ditakwil, Sebelumnya berupa Fi'il/Syibih Fi'il MABNI MAJHUL

إِسْمٌ ظَاهِرٌ	: ضَرْبُ زَيْدٌ
إِسْمٌ ضَمِيرٌ	: ضَرْبٌ ، ضَرْبَا ، ضَرْبُوا
مُؤَوَّلٌ بِالمَصْدَرِ	: يُحْمَدُ أَنْ تَجْتَهِدُوا (اجْتِهَادُكُمْ)

نَائِبُ الْفَاعِلِ : ٣

فِعْلٌ مَبْنِي مَجْهُولٌ	فِعْلٌ مَاضٍ	: ضَرْبُ زَيْدٌ
	فِعْلٌ مُضَارِعٌ	: يُضْرَبُ زَيْدٌ
إِسْمٌ مَفْعُولٌ	: المَحْمُودُ خَلْقَهُ مَمْدُوحٌ	
إِسْمٌ نِسْبَةٌ	: صَاحِبُ رَجُلًا نَبِيًّا خَلْقَهُ	

عَامِلٌ نَائِبُ الْفَاعِلِ : ٣

- ❖ يَأْغُ بِيَسَا دِي جَادِيكَانُ نَائِبُ الْفَاعِلِ : ٤
- ١. مَفْعُولٌ بِهِ : ضَرْبُ زَيْدٌ
 - ٢. جَارٌ مَجْرُورٌ : إِذَا نُفِخَ فِي الصُّورِ
 - ٣. ظَرْفٌ : صَيِّمٌ رَمَضَانَ
 - ٤. مَصْدَرٌ : ضَرْبُ ضَرْبٍ عَظِيمٌ

❖ حُكُومٌ حُكُومٌ نَائِبُ الْفَاعِلِ سَمَا دَعَانَ حُكُومٌ يَأْغُ آدَا دِي فَاعِلِ : ٤

- ١. نَائِبُ الْفَاعِلِ تَبْدَاكَ بُؤْلِيَه دِي بُوَاغُ
- ٢. تَبْدَاكَ بُؤْلِيَه مَنْدَاهُؤُلُوِي فِعْلِيَا
- ٣. فِعْلِيَا سَلَالُو مُمْرَدٌ
- ٤. فِعْلِيَا هَارُوس دِي بَرِي تَأْ تَاءُ نَيْثُ بِيَلَا نَائِبُ الْفَاعِلِ مُؤَنَّثٌ

١	حُرْفٌ مُضَارَعَةٌ : تَضْرِبُ
٢	ضَمِيرٌ مُتَّصِلٌ : ضَرَبْتُ ، ضَرَبْتِ ، ضَرَبْتِ
٣	تَاءٌ تَأْنِيثٌ سَاكِنَةٌ : ضَرَبْتِ

تَاءُ يَأْغُ بَرْتَمُو قَدَا فِعْلِ : ٣

PELETAKAN TA' TA'NITS

(١) وَاجِبٌ : ٢ (فِعْلٌ وَاجِبٌ دِي تَأْ تَاءُ نَيْثُ)	(٢) جَوَازٌ : ٥ (بُؤْلِيَه تَبْدَاكَ دِي بَرِي تَأْ تَاءُ نَيْثُ)
١	بِيَلَا فَاعِلٌ مُؤَنَّثٌ حَقِيقِي : ضَرَبْتِ فَاطِمَةُ
٢	فَاعِلٌ بَرُوفَا ضَمِيرٌ يَأْغُ كَمْبَالِي قَدَا مُؤَنَّثٌ:
	فَاعِلٌ بَرُوفَا جَمَعٌ تَكْسِيرٌ
	فَاعِلٌ بَرُوفَا ضَمِيرٌ مُتَّصِلٌ مُؤَنَّثٌ
	فَاعِلٌ مُؤَنَّثٌ تَأْفِي فِعْلٌ يَا بَرُوفَا نِعَمَ / بِيَسَا

٣ مُبْتَدَأٌ

اسْمٌ يَأْعُ دِي بَا جَا رَفْعٌ / يَأْعُ دِي تَأْوِيلٌ، يَأْعُ سَفِي دَارِي عَامِلٍ لَفْظِي

ISIM yang dibaca Rofa' / yang ditakwil, yang sepi dari AMIL LAFZI

زَيْدٌ قَائِمٌ	اسْمٌ ظَاهِرٌ	١
هُوَ قَائِمٌ	اسْمٌ ضَمِيرٌ	٢
وَأَنْ تَصُومُوا خَيْرٌ لَّكُمْ	مَوْوَلٌ بِالمَصْدَرِ	٣

مُبتَدَأٌ : ٣

زَيْدٌ قَائِمٌ :	لَهُ خَيْرٌ	١
	لَهُ مَرْفُوعٌ سَدَّ مَسَدَ الخَيْرِ : ٢	٢

مُبتَدَأٌ اسْمٌ ظَاهِرٌ : ٢

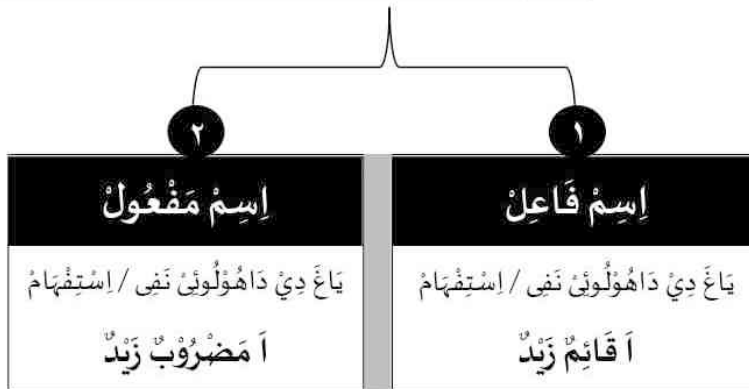

أَحْكَامُ الْمُبْتَدَأِ

HUKUM-HUKUM MUBTADA'

<p>١ دِي بَا جَا رَفَع</p>	<p>• كَدَاعُ كَدَاعِ دِي جَرَكَانِ دَعَانِ : ٢</p> <p>١ : بَاءٌ زَائِدَةٌ : بِحَسْبِكَ اللَّهُ</p> <p>٢ : مِنْ زَائِدَةٌ : هَلْ مِنْ خَالِقٍ غَيْرِ اللَّهِ</p>
<p>٢ هَارُوسٌ مَعْرِفَةٌ</p>	<p>• فَرَكَرَا يَاعُ مَمْبُولِيهِكَانِ مُبْتَدَأٌ نَكِرَةٌ : ٧</p> <p>١. يَاعُ دِي دَاهُولُوئِي نَفِي / اسْتِفْهَامُ</p> <p>٢. دِي صِفَتِي</p> <p>٣. دِي مُضَافُكَانِ</p> <p>٤. خَبَرٌ بَرَبْنَتُوكُ ظَرْفٌ / جَارٌ مَجْرُورٌ</p> <p>يَاعُ دِي دَاهُولُوكَانَ</p> <p>٥. مَنجَادِي دُعَاءٌ</p> <p>٦. مَنُونُجُوكَانَ مَجَامٌ</p> <p>٧. مَانُونُجُوكَانَ مَعْنَى أُوْمُومٌ</p> <p>: آ إِلَهَ مَعَ اللَّهِ</p> <p>: وَلَعَبْدٌ مُؤْمِنٌ خَيْرٌ</p> <p>: خَمْسُ صَلَوَاتٍ كَتَبَنَّا اللَّهُ</p> <p>: عِنْدَكَ رَجُلٌ، فِي الدَّارِ رَجُلٌ</p> <p>: وَيَلٌ لِّلْمُطَفِّفِينَ</p> <p>: يَوْمَ لَكَ وَيَوْمَ عَلَيْكَ</p> <p>: كَلَّ لَهُ قَانِتُونَ</p>
<p>٣ بُولِيه دِي بُوَاعِ بِيَلَا سُوْدَاهُ مَعْلُومٌ</p>	<p>كَيْفَ زَيْدٌ ؟ مُجْتَهِدٌ</p>
<p>٤ وَاجِبُ دِي بُوَاعِ : ٢</p>	
<p>١. مَنجَادِي جَوَابُ قَسَمٌ</p> <p>٢. خَبَرٌ بَرَبْنَتُوكُ مَصْدَرٌ يَاعُ مَعَكْنِي فِعْلِيًا :</p> <p>فِي ذِمَّتِي لَا فَعَلَنَ كَذَا</p> <p>صَبْرٌ جَمِيلٌ</p>	

١. ◊ **كَانَ وَأَخْوَاتُهَا** : ١٣

◊ **كَانَ**، **أَمْسَى**، **أَصْبَحَ**، **أَضْحَى**، **ظَلَّ**، **بَاتَ**، **صَارَ**، **لَيْسَ**، **مَا زَالَ**، **مَا أَنْفَكَ**، **مَا فَتَى**، **مَا بَوَّحَ**، **مَا دَامَ** ◊
 ◊ **فَعْمَلَانِ كَانٌ** : تَرْفَعُ الْأِسْمَ وَتَنْصِبُ الْخَبَرَ ◄ **كَانَ زَيْدًا قَائِمًا** ◄
Pengamalan (كَانٌ) : Merofa'kan ISIMnya dan Menashobkan KHOBARnya

عَامِلٌ نَوَاسِخٌ : ٣
 Amil yang merusak susunan Mubtada' dan Khobar

٢. ◊ **إِنَّ وَأَخْوَاتُهَا** : ٦

◊ **إِنَّ**، **أَنَّ**، **لَكِنَّ**، **كَأَنَّ**، **لَيْتَ**، **لَعَلَّ** ◊
 ◊ **فَعْمَلَانِ إِنَّ** : تَنْصِبُ الْأِسْمَ وَتَرْفَعُ الْخَبَرَ ◄ **إِنَّ زَيْدًا قَائِمًا** ◄
Pengamalan (إِنَّ) : Menashobkan ISIM dan Merofa'kan KHOBAR

٣. ◊ **ظَنَّ وَأَخْوَاتُهَا** : ١٠

◊ **ظَنَنْتَ**، **حَسِبْتِ**، **خِلْتِ**، **زَعَمْتِ**، **رَأَيْتِ**، **عَلِمْتِ**، **وَجَدْتِ**، **إِتَّخَذْتِ**، **جَعَلْتِ**، **سَمِعْتِ** ◊
 ◊ **فَعْمَلَانِ ظَنَّ** : تَنْصِبُ الْمُبْتَدَأَ وَالْخَبَرَ عَلَى آثَمَهُمَا مَفْعُولَانِ لَهَا ◄ **ظَنَنْتُ زَيْدًا قَائِمًا** ◄
Pengamalan (ظَنَّ) : Menashobkan Mubtada' dan Khobar menjadi MAF'UL BIH keduanya Zhonna Wa Akhowatuha

MACAM-MACAM BAHAR ada 16

بَحْرُ طَوِيلٍ (Bahar Thowil)		١
طَوِيلٌ لَهُ دُونَ الْبُحُورِ فَضَائِلٌ	فَعُولُنْ مَفَاعِيلُنْ فَعُولُنْ مَفَاعِلٌ	
بَحْرُ مَدِيدٍ (Bahar Madid)		٢
بَلَدِيدِ الشِّعْرِ عِنْدِي صِفَاتٌ	فَاعِلَاتُنْ فَاعِلُنْ فَاعِلَاتٌ	
بَحْرُ بَسِيطٍ (Bahar Basith)		٣
إِنَّ الْبَسِيطَ لَدَيْهِ يُبَسِّطُ الْأَمْلُ	مُسْتَفْعِلُنْ فَاعِلُنْ مُسْتَفْعِلُنْ فَعِلٌ	
بَحْرُ كَامِلٍ (Bahar Kamil)		٤
كَمُلَ الْجَمَالُ مِنَ الْبُحُورِ الْكَامِلِ	مُتَفَاعِلُنْ مُتَفَاعِلُنْ مُتَفَاعِلٌ	
بَحْرُ وَافِرٍ (Bahar Wafir)		٥
بُحُورُ الشِّعْرِ وَافِرُهَا جَمِيلٌ	مَفَاعِلَتُنْ مَفَاعِلَتُنْ فَعُولٌ	
بَحْرُ هَزَاجٍ (Bahar Hazaj)		٦
عَلَى الْأَهْزَاجِ تَسْهِيلٌ	مَفَاعِيلُنْ مَفَاعِيلٌ	
بَحْرُ رَجَزٍ (Bahar Rojaz)		٧
فِي أَبْحُرِ الْأَرْجَازِ بَحْرٌ يَسْهَلُ	مُسْتَفْعِلُنْ مُسْتَفْعِلُنْ مُسْتَفْعِلٌ	
بَحْرُ رَمَلٍ (Bahar Romal)		٨
رَمَلُ الْأَبْحُرِ تَرْوِيهِ الثِّقَاتُ	فَاعِلَاتُنْ فَاعِلَاتُنْ فَاعِلَاتٌ	

بَحْرُ سَرِيْعٍ (Bahar Sari')		٩
مُسْتَفْعِلُنْ مُسْتَفْعِلُنْ فَاعِلُ	بَحْرُ سَرِيْعٍ مَا لَهُ سَاحِلُ	
بَحْرُ مُنْسَرِيْحٍ (Bahar Munsarih)		١٠
مُسْتَفْعِلُنْ مَفْعُولَاتُ مُفْتَعِلُ	مُنْسَرِيْحٌ فِيهِ يُضْرَبُ الْمَثَلُ	
بَحْرُ خَفِيْفٍ (Bahar Khofif)		١١
فَاعِلَاتُنْ مُسْتَفْعِلُنْ فَاعِلَاتُ	يَا خَفِيْفًا خَفَّتْ بِهِ الْحَرَكَاتُ	
بَحْرُ مُضَارِعٍ (Bahar Mudhori')		١٢
مَفَاعِيْلُ فَاعِلَاتُ	تُعَدُّ الْمُضَارِعَاتُ	
بَحْرُ مُقْتَضِبٍ (Bahar Muqtadob)		١٣
مَفْعُولَاتُ مُفْتَعِلُنْ	إِقْتَضِبْ كَمَا سَأَلُوا	
بَحْرُ مُجْتَثٍ (Bahar Mujtats)		١٤
مُسْتَفْعِلُنْ فَاعِلَاتُ	أَنْ جُثَّتِ الْحَرَكَاتُ	
بَحْرُ مُتَقَارِبٍ (Bahar Mutaqorib)		١٥
فُعُولُنْ فُعُولُنْ فُعُولُنْ فُعُولُنْ	عَنِ الْمُتَقَارِبِ قَالَ الْخَلِيلُ	
بَحْرُ مُحْدَثٍ (Bahar Muchdats)		١٦
فَعِلُنْ فَعِلُنْ فَعِلُنْ فَعِلُ	حَرَكَاتُ الْمُحْدَثِ تَنْتَقِلُ	

الفهرس DAFTAR ISI

الموضوع	الصفحة
هلمان روموز	١
ماتيري فوكوك	٢
كلمة دان تندا تندايا	٣
معرب دان مبني (اسم ، فعل ، حرف)	٥ ، ٤
حرف	٦
تعلق	٧
جملة حرف مباني / حرف هجائية	٨
مباني كلمة حرف	٩
فائدة كلمة حرف	١١ ، ١٠
فعل ماض	١٢
فعل مضارع	١٣
فعل امر	١٤
وزن وزن فعل	١٥
قياس اصطلاحي	١٦
قياس اصطلاحي وزن فعل ثلاثي مزيد ٢ & ٣	١٧
قياس اصطلاحي وزن فعل رباعي مجرد اصلي / ملحق	١٨
قياس اصطلاحي وزن فعل رباعي مزيد ١ اصلي ، ١ ملحق ، مزيد ٢	١٩
جونتوه قياس لغوي ثلاثي مجرد	٢٠
بناء	٢١
قياس اصطلاحي بناء ٧	٢٢
قياس لغوي فعل ماض بناء ٧	٢٣
قياس لغوي بناء صحيح ثلاثي	٢٤
اسم معرب دان مبني	٢٧ ، ٢٦ ، ٢٥
اسم ظاهر	٢٨

الموضوع	الصفحة
اسم ضمير	٢٨
اعراب	٢٩
اعراب رفع	٢٩
اعراب نصب	٣٠
اعراب جر	٣٠
اعراب جزم	٣١
تابل اعراب	٣١
اعراب دان فمباغيانيا	٣٢
معرب (اسم دان فعل)	٣٣
مبني (اسم، فعل، حرف)	٣٤
عامل	٣٥
صيغة	٣٥
اسم ضمير	٣٦
واقع	٣٧
جارا منتركيب	٣٧
اسم اشارة	٣٨
قياس لغوي اسم اشارة قريب دان بعيد	٣٨
اسم موصول	٣٩
صلة	٣٩
اسم استفهام	٤٠
اسم شرط	٤٠
اسم فعل	٤٠
اسميا لا بروفا مفرد	٤١
منادى	٤٢
عدد مركب	٤٢
قبل، بعد، غير ياغ مضاف اليها دي بواغ	٤٢

الصفحة	الموضوع
٤٣	اسم نكرة
٤٣	اسم معرفة
٤٣	اسم علم
٤٤	ال
٤٤	اسم ياع مضاف فدا اسم معرفة
٤٥	ديفينيسي / تعريف
٤٦	اسم غير منصرف
٤٧	فاعل
٤٨	نائب الفاعل
٤٩	مبتدأ
٥٠	احكام المبتدأ
٥١	عامل نواسخ
٥٢	مجام-مجام بحر شعرا
٥٣	مجام-مجام بحر شعرا ٢
٥٤	DAFTAR ISI
٥٥	DAFTAR ISI



KYAI MUHARROR KHUDLORI

Pengasuh PP Al-Mubarak Al-arba'in RT.02 RW.01
Tlogorejo Wonosalam Demak Jateng

بِسْمِ اللَّهِ الرَّحْمَنِ الرَّحِيمِ

SILSILAH SANAD KEILMUAN KYAI MUHARROR KHUDLORI DARI MADZHAB SYAFI'I SAMPAI ROSULULLAH ﷺ

Kyai Muharror Khudlori bin Kyai Khudlori bin Kyai Ahmad bin Kyai Karsyadi
berkelahiran didusun Goipang desa Tlogorejo kec Wonosalam Kab Demak Jateng

Kyai Muharror Khudlori lahir pada hari Ahad pon Tanggal 13 Mei 1979

Kyai Muharror Khudlori belajar keilmuan dengan Ayahnya sendiri lalu dengan para
ulama' didesanya Kyai Masykuri, Kyai Masyhuri Kyai Musyafa' dan Kyai Mahsubun lalu
pada tahun 1995 berangkat mondok di Al Ma'ruf bandungsari mengambil ilmu quran
dari juz 1 sd juz 30 dari KH R Ahmad Kholil Karim santrinya KH Arwani kudas dan ilmu
fiqih dengan KH Abdul Wahid Zuhdi dari tahun 1995 sampai tahun 2003 di pon pes Al
Ma'ruf Bandungsari Ngaringan Grobogan Jawa Tengah

SANAD MASYAYIH FIQIH KYAI MUHARROR KHUHLORI

01. KH. Abdul Wahid Zuhdi (17 Agustus 1959 sd 10 juni 2008)
02. KH. Maimoen Zuber (Sarang) (28 Oktober 1928 sd 6 Agustus 2019)
03. KH. Zuber bin Dahlan (Sarang)
04. KH. Faqih Maskumambang (Gresik) dan Syaikh Muhammad Baqir (Yogyakarta)
05. Syaikh Muhammad Mahfuzh at-Termasi
06. Sayyid Abu Bakar bin Muhammad Syatho al-Makki
07. Sayyid Ahmad bin Zaini Dahlan
08. Syaikh Utsman bin Hasan ad-Dimyathi
09. Imam Abdullah bin Hijazi asy-Syarqowi
10. Imam Muhammad bin Salim al-Hifni
11. Imam Ahmad al-Khalifi
12. Imam Ahmad al-Bisybisyi
13. Imam Ali al-Halabi dan Imam Sulthon bin Ahmad al-Mazzahi
14. Imam Ali az-Ziyadi dan Imam al-Qashri
15. Imam Ibn Hajar al-Haitami, Imam Khathib asy-Syirbini, Imam ar-Ramli al-Kabir dan Imam ar-Ramli as-Shaghir
16. Syaikhul Islam Zakariya al-Anshari
17. Imam Jalaluddin al-Mahalli, al-Hafizh Ibn Hajar, dan Imam Jalaluddin al-Mahalli
18. Imam Ahmad al-Iraqi (Abu Zur'ah)
19. Imam Abdurrahim bin Husain al-Iraqi
22. Imam Sirajuddin al-Bulqini
21. Imam 'Alauddin bin al-Aththar
22. Imam Yahya bin Syaraf an-Nawawi
23. Imam Abi Hafsh Umar bin As'ad ar-Raba'i
24. Imam Abu Amr Utsman bin Abdirrahman (Ibn Shalah)
25. Imam Abdurrahman (Ayahanda Ibn Shalah)
26. Imam Abu Sa'ad Abdullah bin Abi 'Ashrun
27. Imam Abi Ali Hasan al-Fariqi
28. Imam Abi Ishaq Ibrahim as-Syirazi
29. Al-Qadhi Abu Thayyib
32. Imam Abul Hasan Muhammad al-Masarjisi
31. Imam Abi Ishaq Ibrahim bin Ahmad alMarwazi
32. Imam Abul Abbas Ibn Suraij al-Baghdadi
33. Imam Utsman bin Sa'id al-Anmathi
34. Imam Ismail bin Yahya al-Muzani
35. Imam Muhammad bin Idris asy-Syafi'i

- Imam syafii muridnya Imam Malik
- Imam Malik muridnya
- Rabiah bin Abi Abdirrahman dari Anas bin Malik
- Imam Malik juga merupakan murid dari Imam Nafi' dari Ibnu Umar Yang mana kedua sahabat Nabi tersebut belajar langsung dari Rasulullah ﷺ
- Rosulullah ﷺ muridnya malaikat jibril
- Malaikat jibril dari Allah ﷻ

Semoga barokah manfaat untuk kita semua

**DIMOHON SETIAP MALAM JUMAT MEMBACAKAN FATIHAH
UNTUK PARA MASYAYIH KYAI MUHARROR KHUHLORI DIATAS**



DISUSUN OLEH :

KYAI MUHARROR KHUDLORI

Pengasuh PP Al-Mubarak Al-arba'in Tlogorejo

Wonosalam, Demak, Jawa Tengah

HP.0812 2803 2825